



Bedside Scale

Model AD-6121ABT1

Instruction Manual

English

Manuel d'instructions

Français

Manual de Instrucciones

Español

Manuale di Istruzioni

Italiano

Bedienungsanleitung

Deutsch

Gebruiksaanwijzing

Nederlands

Manual de Instruções

Português

Brugsvejledning

Dansk

Instruktionsmanual

Svenska

Bruksanvisning

Norsk



Käyttöohje

Suomi



Den här manualen och symboler

Alla säkerhetsmeddelanden indentifieras av följande, "VARNING" eller "FÖRSIKTIGT" från ANSI Z535.4 (American National Standard Institute: Product Safety Signs and Labels). Betydelsen är följande:

 VARNING	En möjlig farlig situation som, om den inte undviks, kan leda till död eller allvarlig skada.
 FÖRSIKTIGT	En möjlig farlig situation som, om den inte undviks, kan leda till mindre eller måttlig skada.



Det här är en symbol för att uppmärksamma fara.

- Den här manualen kan närsomhelst ändras för att förbättra produkten, utan tidigare meddelande.
- Produktspecifikationerna och innehållet i manualen kan ändras utan att tillverkaren är skyldig att uppdatera de senaste produkterna.
- Windows är ett registrerat varumärke som tillhör Microsoft Corporation.



INNEHÅLLSFÖRTECKNING

1.	FÖRSIKTIGHETSÅTGÄRDER	2
1.1.	Försiktighetsåtgärder för säkerhet	2
1.2.	Försiktighetsåtgärder vid hantering	2
2.	PRELIMINÄRA ANMÄRKNINGAR	3
3.	FUNKTIONER.....	3
4.	NAMN PÅ DELAR OCH TILLBEHÖR	4
4.1.	Symboler	5
5.	INNAN ANVÄNDNING	6
5.1.	Förberedelser	6
6.	ANVÄNDA VÅGEN	7
6.1.	Grundläggande vägning	7
6.2.	Hur den trådlösa anslutningen fungerar	8
7.	UNDERHÅLL	9
7.1.	Underhålla prestandakvaliteten	9
7.2.	Göra rent vågen.....	9
7.3.	Förvara vågen	9
8.	INNAN DU BER OM REPARATION	10
9.	SPECIFIKATIONER	11
9.1.	Specifikationer	11
9.2.	Yttre mått.....	11



1. FÖRSIKTIGHETSÅTGÄRDER



1.1. Försiktighetsåtgärder för säkerhet

FÖRSIKTIGT

- Placera inte vågen på ett mjukt, vått eller halt golv. Placera vågen på ett stabilt och jämnt golv.
- Placera inte vågen i områden där den kan vältras eller stötas till.
- Stå inte på vågen om du är våt om fötterna.
- Ställ dig försiktigt på mitten av vågen.
- Stå inte på displayfönstret.
- Håll vågen i handtaget när du bär den och sväng inte runt eller stöt till den.
- Demontera eller modifiera inte vågen. Håll vågen fri från fukt, damm och främmande material.
- Endast kvalificerad personal får reparera vågen. Att försöka reparera den själv kan orsaka brand eller skada på vågen. Skada som uppkommit på grund av att du själv försökt utföra reparationen kommer att ogiltigförklara garantin.
- Mätningar kan störas om enheten används nära en tv, mikrovågsugn, mobiltelefon, röntgen eller andra enheter med starka elektriska fält.
- Använda enhetsdelar och batterier behandlas inte som vanligt hushållsavfall och måste kasseras i enlighet med gällande lokala regleringar.



1.2. Försiktighetsåtgärder vid hantering

1.2.1. Installation

- Placera vågen på ett plant golv som är fritt från vibrationer och räfflor. Golvet ska vara tillräckligt stadigt för att stödja vågens vikt samt den person som vägs.
- Placera vågen där den inte utsätts för direkt solljus.
- Placera vågen där den inte utsätts för externa ljud och starka elektromagnetiska vågor.
- Placera inte vågen där det finns frätande, lättantändliga eller explosiva ämnen.
- Håll temperaturen och fuktigheten vid installationsplatsen inom angivet område för temperatur och fuktighet.

Försiktighetsåtgärder vid användning

- Vågens högsta viktkapacitet är 150 kg. Placera inte något på vågen som väger mer än dess viktkapacitet.
- Stå still på vågen under vägningen.
- Tryck inte på ON/OFF eller på ZERO med våld. Sparka inte på knapparna.



2. PRELIMINÄRA ANMÄRKNINGAR

- Enheten uppfyller kraven enligt EU direktiv 2004/108/EG för elektromagnetisk kompatibilitet. WML-40AH är godkänd enligt R&TTE direktiv för radio- och teleterminalutrustningar och märkt med . Enheten tillverkas av MITSUMI i egenskap av OEM.
- Avsedd användning
Vågen är avsedd för bruk i hemmet, på sjukhus och hälsovårdskliniker för kontroll av kroppsvikt. Den inbyggda trådlösa förbindelsen medför att enheten kan kommunicera med ett hälsoövervakningssystem.
- Användningsmiljö
Enheten ska användas inomhus.



3. FUNKTIONER

- AD-6121ABT1 är en verifierad kompakt och lättviktig våg som kan bäras.
- Signalen anger vägningsvillkoren.
- Energiförsörjning sker enbart med batterier.
- Automatisk avstängningsfunktion; stänger av strömmen automatiskt efter ungefär 45 sekunder av inaktivitet, vilket förhindrar för snabb batterikonsumtion.



4. NAMN PÅ DELAR OCH TILLBEHÖR

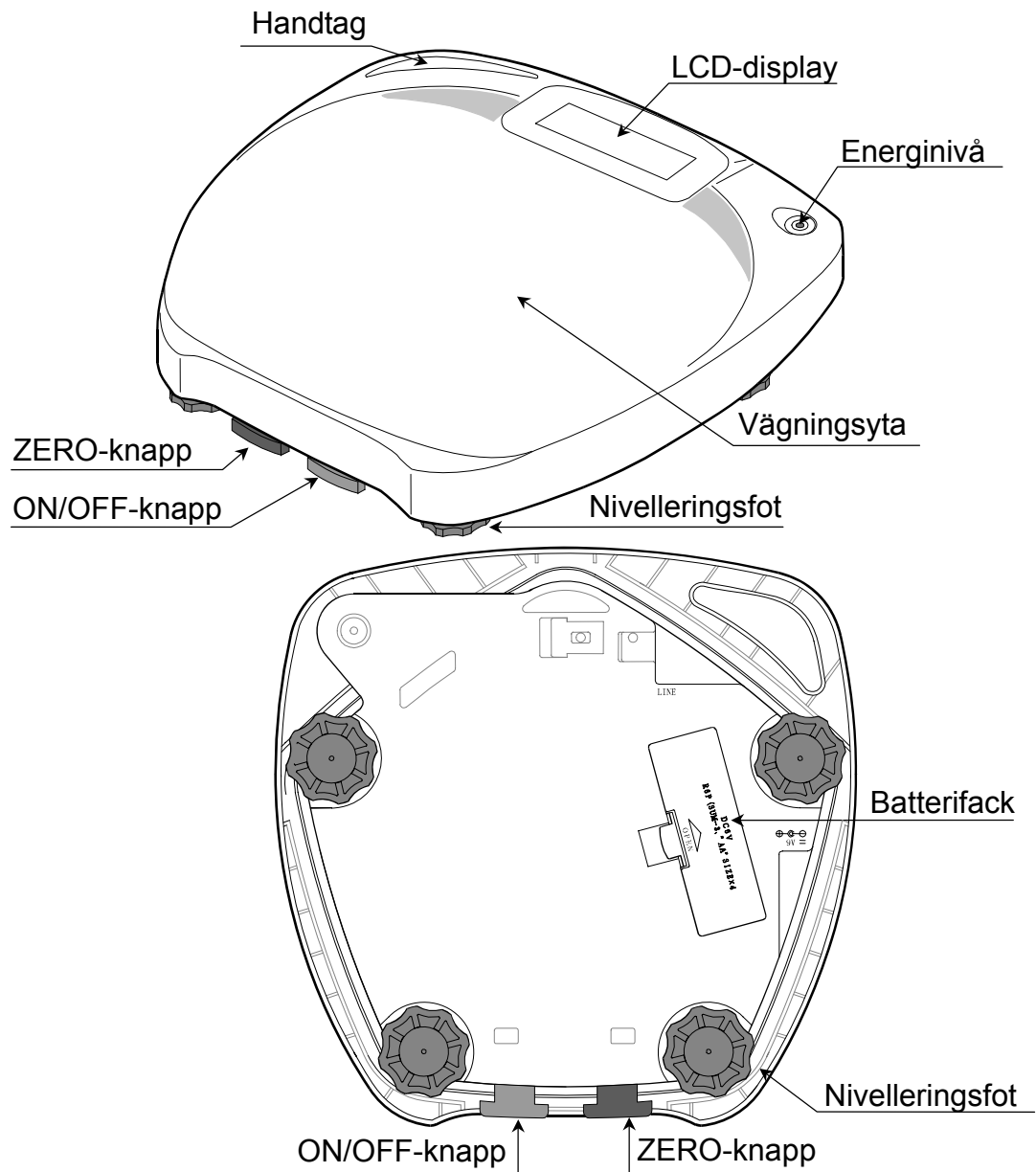

Tillbehör



Instruktionsmanual

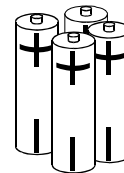

Fyra LR6-batterier



4.1. Symboler

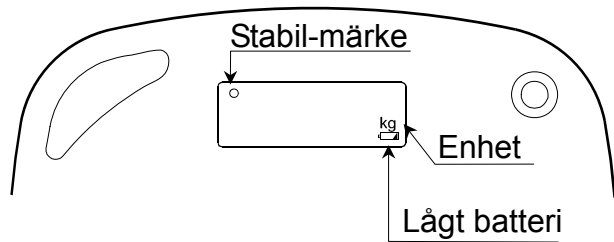

Displaysymboler

Symboler	Beskrivning
○ Stabil	Den här symbolen visas när den visade vikten är stabil.
🔋 Lågt batteri	Den här symbolen visas när batterierna snart är slut. Byt ut batterierna med fyra nya LR6-batterier.

Knappar

Knappar	Beskrivning
ⓘ ON/OFF-knapp	Sätter på och stänger av vågen.
→0← ZERO-knapp	När den här knappen trycks in efter att ha placerat ett föremål på 2 kg eller mindre på vågen ställs den visade vikten till noll.

Symboler

Symboler	Funktion/Betydelse	Rekommenderad åtgärd
ⓘ	Sätter på och stänger av enheten	_____
⊕ 🔋 ⊖	Guide för isättning av batteri	_____
— — —	Likström	_____
S/N	Serienummer	_____
2007	Tillverkningsdatum	_____
	Typ B: Enheten är tillverkad för att ge specialskydd mot elektriska stötar.	_____
CE 0678 ⓘ	Etikett med R&TTE-märkning för sändande enhet	_____
	WEEE-etikett	_____
III	Precisionsklass	_____



5. INNAN ANVÄNDNING



5.1. Förberedelser

- 1 Använd fyra alkaliska LR6-batterier.
- 2 Placera vågen på ett stabilt golv och nivellera vågen med hjälp av nivelleringsfoten så att bubblan i vattenpasset är centrerad.

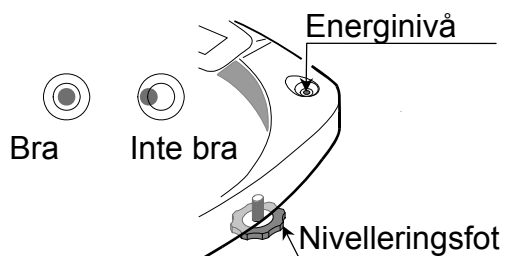

5.1.1. Använda batterierna

FÖRSIKTIGT

- Se till att polerna + (positiv) och – (negativ) stämmer överens med de som anges i batterifacket när du sätter i batterierna.
 - Använd fyra LR6-batterier.
 - Blanda inte gamla och nya batterier.
 - Ta bort batterierna om vågen inte ska användas under en längre tid. Batterierna kan läcka och orsaka felaktig funktion.
 - Om du får batterivätska på kroppen ska du omedelbart tvätta kroppsdelen under rinnande vatten.
-
- Byt ut batterierna med fyra nya LR6-batterier när symbolen Lågt batteri visas. Uppmärksamma att symbolen Lågt batteri inte visas när batterierna är helt slut.

- 1 Ta bort locket till batterifacket.
- 2 Sätt i fyra nya LR6-batterier i batterifacket och se till att polerna + (positiv) och – (negativ) sitter rätt.
- 3 Sätt tillbaka locket till batterifacket.

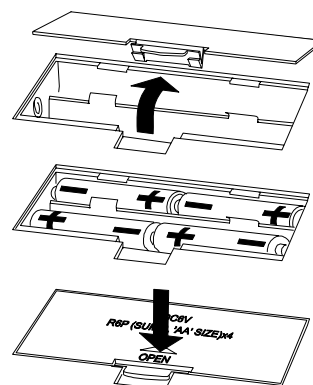



6. ANVÄNDA VÅGEN



6.1. Grundläggande vägning

- 1 Se till att inget är placerat ovanpå vågen.
- 2 Tryck på ON/OFF-knappen för att sätta på vågen.
Alla displaysegment sätts på och sedan visas nollor.
- 3 Tryck på ZERO-knappen.
Tryck på ZERO-knappen om det visade värdet inte är noll.
- 4 Ställ dig försiktigt på vågen.
- 5 Sträckdisplayen ökar då värdet blir stabilt.
- 6 När värdet är stabilt visar vågen vikten och symbolen Stabil "O" visas.
- 7 Kliv försiktigt av vågen.
- 8 Vikten visas i 15 sekunder och sedan stängs vågen av automatiskt.
Du kan också stänga av vågen med ON/OFF-symbolen.

Inget på vågen



ON/OFF-knapp



ZERO-knapp

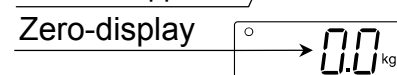

Ställ på

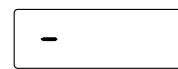
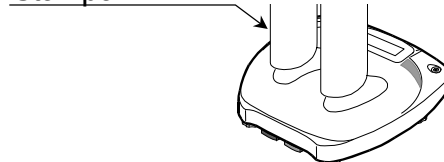

Stabil-märke



Vikt

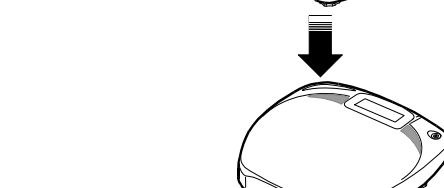

ON/OFF-knapp



6.2. Hur den trådlösa anslutningen fungerar

Vid slutet av varje mätning kommer din vikt automatiskt att skickas till din enhet för hälsokontroll. Du behöver inte göra något. Om enheten för hälsokontroll inte fungerar eller inte är inom räckhåll för vågen, kommer vikten att lagras i vågens minne (upp till 40 omgångar).



7. UNDERHÅLL



7.1. Underhålla prestandakvaliteten

- Kontrollera vågen regelbundet för att se till att den väger korrekt och granska eller kalibrera enligt behov.
Det rekommenderas allmänt att ha vågen kontrolleras vartannat år, för att säkerställa korrekt funktion och noggrannhet.
Kontakta din lokala A&D-återförsäljare för detaljer om granskning eller kalibrering.



7.2. Göra rent vågen

- Använd en mjuk trasa fuktad med vatten och ett mildt tvättmedel för att rengöra vågen. Trasan måste kramas ur efter blötning så att den inte är för våt.
- Använd inte organiska lösningsmedel som tinner, bensen och metanol för att göra rent vågen.
- Använd inte ett desinfektionsmedel som innehåller klorin för att göra rent vågen.
- Utsätt inte vågen för stark ultraviolett strålning eller vattenånga med hög temperatur.



7.3. Förvara vågen

- Vid förvaring av vågen:
 - Se till att inget är placerat ovanpå vågen.
 - Se till att ON/OFF-knappen inte är intryckt.
 - Ta bort batterierna.
- Förvara inte vågen:
 - Där den utsätts för hög temperatur eller hög fuktighet.
 - Där salta, svavel eller frätande gaser existerar.
 - Där kemikalier förvaras.



8. INNAN DU BER OM REPARATION

- Se tabellen nedan innan du ber om reparation.

När	Vad ska göras
Inget visas på displayen, även om vågen är på.	Kontrollera om batterierna är korrekt isatta. Kontrollera om batterierna är slut.
[---] visas på displayen och ändras inte.	Kontrollera att inget är placerat ovanpå vågen. Kontrollera att inget vidrör vågen.
Skillnaden mellan en uppskattad vikt och den faktiska vikten är stor.	Kontrollera att vågen är nivellerad. Kontrollera att inget vidrör vågen.
Knapparna fungerar inte. Displayen ändras inte även då knapparna är nedtryckta.	Ta ur batterierna och sätt i dem igen. Sätt sedan på strömmen.
[E-1], [E-2] eller [E-4] visas på displayen.	Be om reparation.
[E] visas.	Det här felet visas när föremålet på vågen är tyngre än vågens vägningskapacitet. Ta bort föremålet från vågen.
[-E] visas.	Det här felet visas när viktvärdet är mindre än 3 kg. Kontrollera att inget är placerat på vågen och att inget vidrör vågen. Stäng sedan av vågen och sätt på den igen.



9. SPECIFIKATIONER



9.1. Specifikationer

Typ	AD-6121ABT1
Högsta vägningskapacitet	150 kg
Minsta visning	100 g
Minsta vägningskapacitet	2 kg
Display	LCD
Område för driftstemperatur/fuktighet	+5°C till +35°C / 30%RH till 85%RH Ingen kondensation
Förvaringsvillkor	-20°C till +60°C / 10%RH till 95%RH
Energiförsörjning	Fyra LR6-batterier
Batterilivslängd	Ungefär 1000 vägningar (varierar beroende på typ och omgivande temperatur).
Signal	
Yttre mått	314 (D) x 315 (B) x 57 (H) mm
Vikt	Ungefär 3,0 kg
Trådlös kommunikation	WML-40AH (MITSUMI Electronics Co. Ltd.)



9.2. Yttre mått

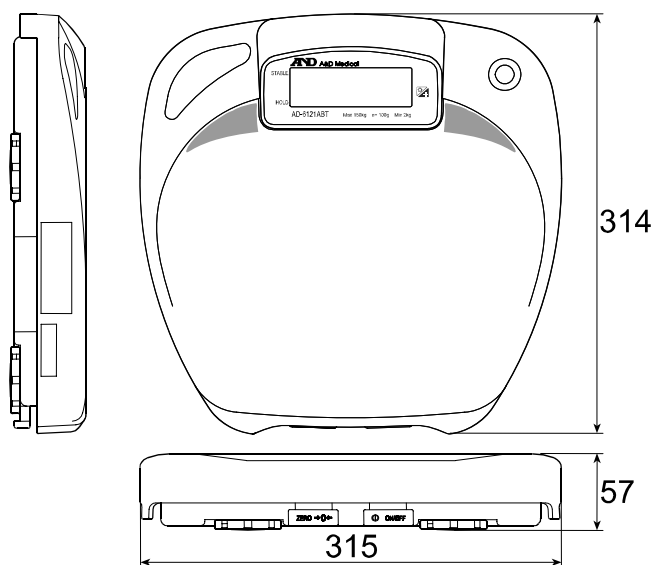

Enhet: mm

AND

 **A&D Company, Limited**

1-243 Asahi, Kitamoto-shi, Saitama 364-8585 JAPAN
Telephone: [81] (48) 593-1111 Fax: [81] (48) 593-1119

EC	REP
----	-----

A&D INSTRUMENTS LTD.

Unit 24/26 Blacklands Way, Abingdon Business Park, Abingdon, Oxfordshire OX14 1DY United Kingdom
Telephone: [44] (1235) 550420 Fax: [44] (1235) 550485