



# Digital Blood Pressure Monitor

## Model UA-1020

***Instruction Manual***  
*Original*

ENGLISH

***Manuel d'instructions***  
*Traduction*

FRANÇAIS

***Manual de Instrucciones***  
*Traducción*

ESPAÑOL

***Manuale di Istruzioni***  
*Traduzione*

ITALIANO

**使用手冊**  
翻譯

中文

# Sommaires

|   |    |
|---|----|
| Chers clients.....  | 2  |
| Remarques préliminaires .....                             | 2  |
| Précautions.....  | 2  |
| Contre-indications .....                                  | 3  |
| Nomenclature .....  | 4  |
| Symboles .....  | 5  |
| Mode opératoire .....                                     | 7  |
| Utilisation de l'appareil.....                            | 8  |
| Mise en place / Remplacement des piles.....               | 8  |
| Branchement du tuyau d'air.....                           | 9  |
| Branchement de l'adaptateur secteur .....                 | 9  |
| Réglage de l'horloge de l'appareil.....                   | 10 |
| Choix du brassard .....                                   | 11 |
| Mise en place du brassard .....                           | 11 |
| Comment faire des mesures correctes .....                 | 12 |
| Pendant la mesure.....                                    | 12 |
| Après la mesure .....                                     | 12 |
| Les mesures .....   | 13 |
| Mesure normale.....                                       | 13 |
| Mesure avec la pression configurée .....                  | 14 |
| Mesure avec la pression systolique désirée .....          | 14 |
| Consignes et observations pour une mesure correcte .....  | 15 |
| Mesure TriCheck™.....                                     | 15 |
| Rappel des données mémorisées .....                       | 17 |
| Qu'est ce que l'indicateur de RCI/FA?.....                | 18 |
| Qu'est-ce que la FA? .....                                | 18 |
| Indicateur de progression du gonflage .....               | 18 |
| Indicateur de tension selon la classification OMS.....    | 18 |
| Pression sanguine.....                                    | 19 |
| Qu'est-ce que la pression sanguine?.....                  | 19 |
| Qu'est-ce que l'hypertension et comment la contrôler?.... | 19 |
| Comment mesurer la pression sanguine chez soi? .....      | 19 |
| Classification de la tension selon l'OMS .....            | 19 |
| Variations de la pression sanguine.....                   | 19 |
| Résolution des problèmes.....                             | 20 |
| Entretien.....  | 21 |
| Fiche technique .....                                     | 21 |

# Chers clients

Félicitations pour l'achat de ce tensiomètre électronique A&D de dernière génération. Cet appareil est l'un des appareils les plus avancés techniquement parmi ceux disponibles à ce jour. Conçu pour faciliter son utilisation et augmenter sa précision il vous donnera au quotidien des mesures précises de la pression sanguine.

**Lisez ce manuel entièrement et soigneusement avant d'utiliser l'appareil pour la première fois.**

## Remarques préliminaires

- Cet appareil est conforme à la directive européenne 93/42 CEE relative aux dispositifs médicaux et porte le marquage **CE**<sub>0123</sub>. (0123 fait référence à l'organisme notifié ayant certifié le produit)
- Cet appareil est conçu pour être utilisé sur les adultes, et non sur les nouveau-nés ou les enfants.
- Lieu d'utilisation. Cet appareil est destiné à être utilisé par vous-même dans un environnement domestique de soins de santé.
- Cet appareil est conçu pour mesurer la tension artérielle et la fréquence cardiaque des personnes dans un objectif de diagnostic.

## Précautions

- Cet appareil est équipé de pièces de précision. C'est pourquoi il faut éviter de l'exposer à de fortes températures, une humidité extrême et au soleil. De même il faut éviter les chocs et le protéger de la poussière.
- Nettoyez l'appareil et le brassard avec un chiffon doux et sec, ou un chiffon légèrement humidifié avec de l'eau et un détergent neutre. N'utilisez jamais d'alcool, du benzène, de diluant ou autres produits chimiques pour nettoyer l'appareil ou le brassard.
- Evitez de tordre le brassard ou de laisser le tuyau trop plié pendant de longues périodes ce qui pourrait avoir une influence néfaste sur la durée de vie des pièces.
- Veillez à ce que les bébés et les enfants en bas âge ne s'étranglent pas avec le tuyau.
- Ne tordez pas le tuyau d'air pendant la mesure. La pression continue du brassard pourrait vous blesser.
- L'appareil et le brassard ne sont pas imperméables. Evitez de les mouiller avec de l'eau, de la transpiration ou la pluie.
- Il est possible que les mesures soient altérées si l'appareil est utilisé à proximité de téléviseurs, de fours à micro-ondes, de téléphones cellulaires, de sources de rayonnement X ou d'autres appareils émettant de forts champs électriques.
- Les dispositifs de communication sans fil, tels que les dispositifs réseau à domicile, les téléphones mobiles, les téléphones sans fil et leurs stations de base, les talkies-walkies peuvent affecter ce moniteur de pression sanguine. Par conséquent, vous devez maintenir une distance minimale de 30 cm par rapport à ces dispositifs.
- L'appareil usé, les pièces et les piles ne doivent pas être jetées comme les déchets ménagers ordinaires, elles doivent être traitées conformément à la législation en vigueur.

- Lorsque vous utilisez l'adaptateur secteur, assurez-vous qu'il peut être facilement retiré de la prise électrique si nécessaire.
- Lorsque vous réutilisez l'appareil, vérifiez qu'il est propre.
- Ne modifiez pas l'appareil. Cela pourrait l'endommager ou provoquer des accidents.
- Pour mesurer la tension artérielle, le bras doit être suffisamment pressé par le brassard afin de bloquer temporairement la circulation sanguine dans l'artère. Cela peut provoquer une douleur, un engourdissement ou une marque rouge temporaire sur le bras. Cet état survient particulièrement si la mesure est répétée de manière successive. Les douleurs, les engourdissements ou les marques rouges disparaissent avec le temps.
- Une mesure trop fréquente de la pression sanguine peut nuire au flux sanguin. Si vous utilisez l'appareil à plusieurs reprises, assurez-vous que l'utilisation de l'appareil n'entrave pas la circulation sanguine de manière prolongée.
- Aucun essai clinique n'a été mené sur les nouveau-nés et les femmes enceintes. N'utilisez pas l'appareil sur des nouveau-nés ou des femmes enceintes.
- Veuillez consulter un médecin avant d'utiliser cet appareil si vous avez subi une mastectomie.
- Ne laissez pas d'enfants utiliser l'appareil par eux-mêmes et n'utilisez pas l'appareil dans un endroit où il se trouve à portée d'enfants en bas âge. Cela pourrait provoquer des accidents ou des dommages.
- L'appareil comporte de petites pièces qui risqueraient d'étouffer les enfants en bas âge s'ils venaient à les avaler.
- Ne pas toucher les piles, le connecteur de courant continu et le patient simultanément. Cela pourrait provoquer un choc électrique.
- Débranchez l'adaptateur secteur lorsqu'il n'est pas utilisé pendant la mesure.
- L'utilisation d'accessoires non décrits dans ce manuel peut compromettre la sécurité.
- Si la pile est en court-circuit, elle peut devenir chaude et causer potentiellement des brûlures.
- Laissez l'appareil s'adapter à l'environnement ambiant avant utilisation (environ une heure).
- Ne gonflez pas sans avoir enroulé le brassard autour de la partie supérieure du bras.

## Contre-indications

Vous trouverez ci-après des précautions destinées à l'utilisation appropriée de l'appareil.

- N'appliquez pas le brassard sur un bras sur lequel un autre équipement médical électrique est fixé. L'équipement pourrait ne pas fonctionner correctement.
- Les personnes victimes d'une insuffisance circulatoire grave au niveau du bras doivent consulter un médecin avant d'utiliser l'appareil afin d'éviter tout problème médical.
- N'effectuez pas vous-même de diagnostic des résultats de la mesure et ne commencez pas de traitement vous-même. Consultez toujours votre médecin pour une évaluation des résultats et du traitement.
- N'appliquez pas le brassard sur un bras portant une blessure non guérie.
- N'appliquez pas le brassard sur un bras recevant un goutte-à-goutte intraveineux ou une transfusion sanguine. Cela pourrait provoquer des blessures ou des accidents.
- N'utilisez pas l'appareil en présence de gaz inflammables tels que des gaz anesthésiants. Cela pourrait provoquer une explosion.
- N'utilisez pas l'appareil dans des environnements à forte concentration d'oxygène, tels qu'une chambre à oxygène sous haute pression ou une tente à oxygène. Cela pourrait provoquer un incendie ou une explosion.

# Nomenclature

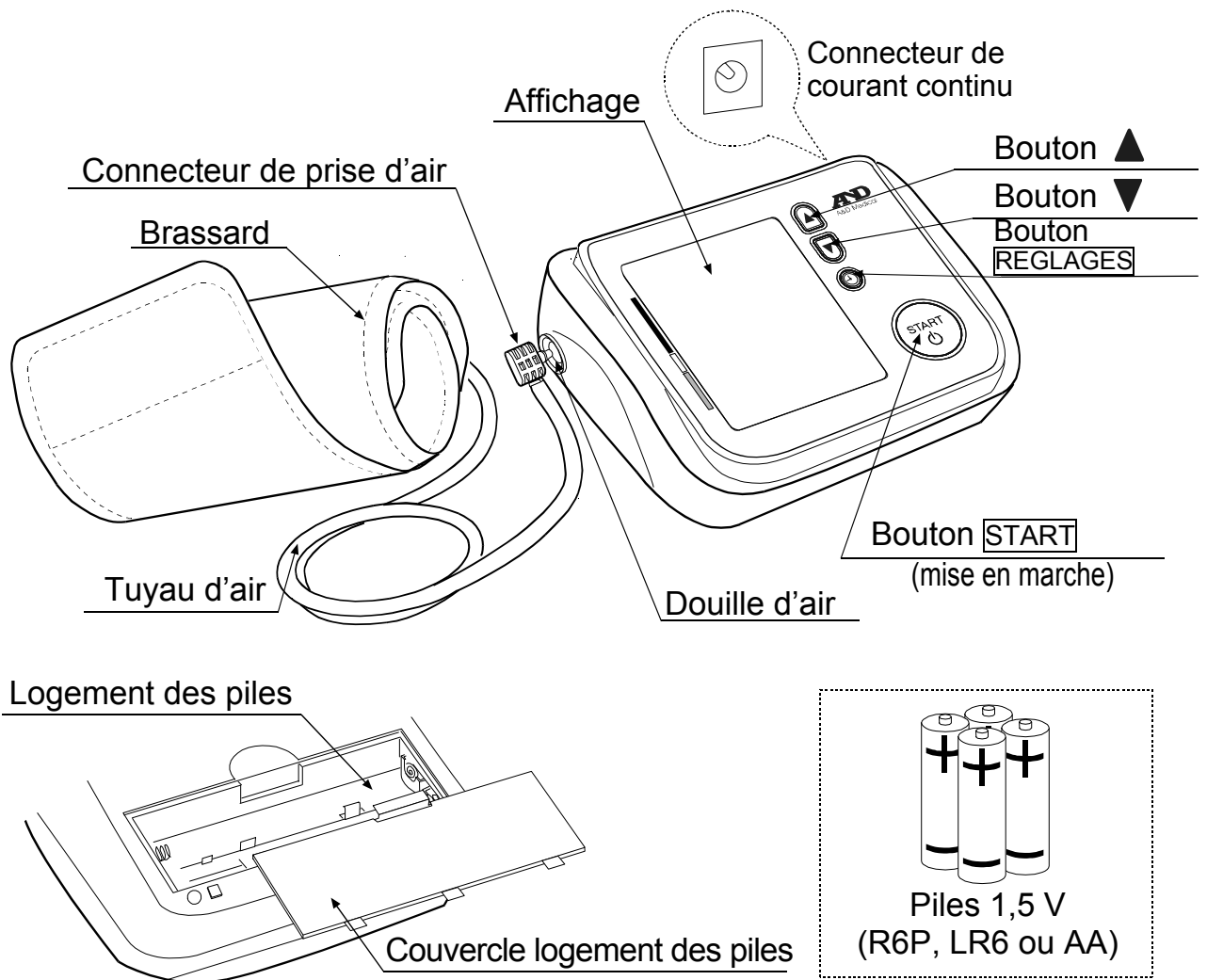



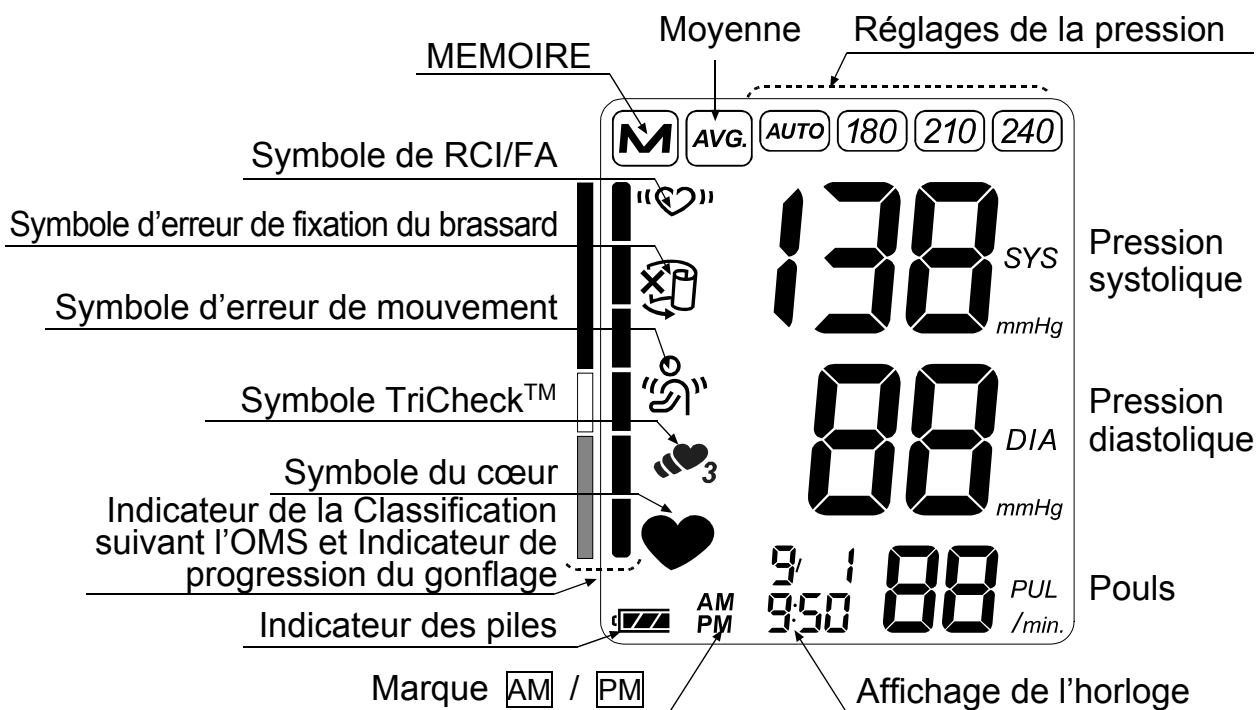





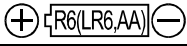

## Partie d'Affichage











# Symboles

## Symboles imprimés sur l'appareil

| Symboles   | Fonction / Signification   |
|--|--|
|       | Pour allumer ou éteindre l'appareil  |
|       | Repères pour installer les piles   |
|       | Courant continu  |
| SN   | Numéro de série  |
| 2010  | Date de fabrication  |
|       | Type BF: L'appareil, le brassard et les tubes isolants ont été conçus de manière à fournir une protection particulière contre les chocs électriques. |
|       | Dispositif Médical conforme à la directive européenne 93/42 CEE  |
|       | Déchets d'Equipements Electriques et Electroniques (DEEE)  |
|       | Fabricant  |
|       | Mandataire Européen  |
|       | Consultez le manuel / la brochure d'instructions   |
|      | Polarité du connecteur de courant continu  |
| IP   | Symbole de protection internationale   |
|     | Conserver au sec   |

## Symboles affichés à l'affichage

| Symboles  | Fonction / Signification   | Action recommandée  |
|---|--|---|
|  | Cet indicateur apparaît lorsque la mesure est en cours. Il clignote quand les pulsations cardiaques sont détectées.  | L'appareil est en train de mesurer; restez calme.   |
|  | Symbole de RCI/FA<br>Cet indicateur apparaît en cas de détection d'un rythme cardiaque irrégulier. Il est susceptible de s'allumer lors de la détection d'une très faible vibration telle qu'un frissonnement ou un tremblement. | _____   |
|  | Le mode TriCheck™ prend automatiquement trois mesures consécutives et affiche les valeurs moyennes de celles-ci.   | _____   |
|  | Symbole affiché lors de la détection d'un mouvement du corps ou du bras.   | La lecture peut être à l'origine d'une valeur erronée.<br>Recommencez la mesure.<br>Restez parfaitement tranquille pendant la mesure. |

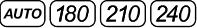
| Symboles  | Fonction / Signification  | Action recommandée   |
|---|---|--|
|    | Symbole affiché pendant la mesure si le brassard n'est pas assez serré.   | La lecture peut être à l'origine d'une valeur erronée. Attachez le brassard correctement, et recommencez la mesure.                                    |
|    | Les mesures précédentes conservées dans la MEMOIRE.   | _____  |
|    | Données moyennes  | _____  |
|    | PILE NEUVE<br>Indicateur de tension des piles pendant la mesure.  | _____  |
|    | PILE FAIBLE<br>La tension des piles est faible quand il clignote.   | Remplacer toutes les piles par des neuves quand cet indicateur clignote.   |
| <i>Err</i>  | Apparaît en cas de fluctuation de la pression due à un mouvement pendant la mesure.   | Recommencez la mesure. Restez parfaitement tranquille pendant la mesure.   |
|   | Apparaît si la différence entre la pression systolique(tension maxima) et la pression diastolique(tension minima) est inférieure à 10 mmHg. | Attachez le brassard correctement, et recommencez la mesure.   |
|   | Apparaît lorsque la pression n'augmente pas pendant le gonflage du brassard.  |  |
| Apparaît lorsque le brassard n'est pas attaché correctement.                        |   |  |
| <i>Err</i><br><i>CUF</i>  | Apparaît lorsque le brassard n'est pas attaché correctement.  | Retirez les piles et appuyez sur le bouton <b>[START]</b> , puis remettez les piles en place. Si l'erreur s'affiche encore, contactez votre revendeur. |
| <i>E</i>  | ERREUR AFFICHAGE PRESSION<br>La pression n'est pas détectée correctement.   |  |
| <i>Err</i><br><i>E</i>  | Erreur interne du moniteur de la pression sanguine  |  |
| <i>Err</i><br><i>g</i>  |   |  |
| SYS   | Pression systolique en mmHg.  | _____  |
| DIA   | Pression diastolique en mmHg.   | _____  |
| PUL   | Pouls: nombre de pulsations cardiaques par minute.  | _____  |
| AM  | Apparaît quand les données moyennes sont affichées.<br>Données mesurées entre 4h00 et 9h59  | _____  |
| PM  | Apparaît quand les données moyennes sont affichées.<br>Données mesurées entre 18h00 et 1h59   | _____  |
|  | Réglages de la pression<br>Indique la valeur de la pression précédemment sélectionnée par l'utilisateur.                                    | _____  |

# Mode opératoire

## 1. Mesure normale avec les données conservées

Appuyez sur le bouton **START**. La pression sanguine est mesurée et les données sont conservées dans l'appareil. Cet appareil peut conserver les 90 dernières données automatiquement dans la MEMOIRE.

## 2. Rappel des données en mémoire

Appuyez sur le bouton ▲ ou ▼ pour rappeler les données.

La moyenne des données de toutes les mesures est affichée, comme indiqué sur la figure de droite.

Ensuite, chaque pression sur le bouton ▲, affiche les données mémorisées comme suit.

Moyenne de toutes les mesures AM (du matin)  
prises entre 4h00 et 9h59.

Moyenne de toutes les mesures PM (du soir)  
prises entre 18h00 et 1h59.

Données les plus récentes (N°35 dans l'exemple)

Dernières données (N° 1)

Pour plus de détails sur le rappel des données,  
reportez-vous à la section « Rappel des données  
mémorisées ».

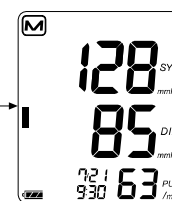
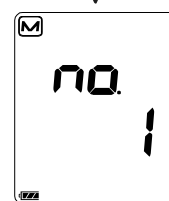
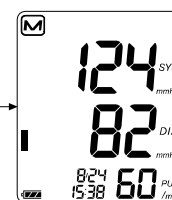
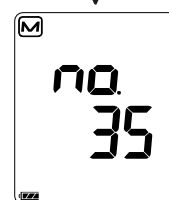
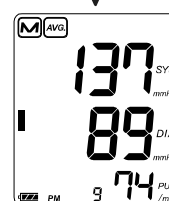
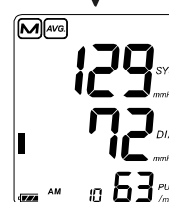
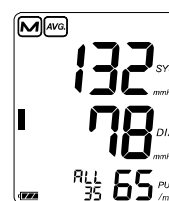

## 3. Suppression de toutes les données en mémoire

Appuyez sur les deux boutons ▲ et ▼. La marque **M** et l'indicateur des piles s'affichent. Appuyez sur les deux boutons ▲ et ▼, et maintenez-les enfoncés jusqu'à ce que la marque éclairée **M** commence à clignoter pour supprimer toutes les données stockées en mémoire.

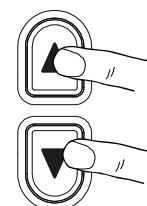

## 4. Mesure avec la pression systolique désirée

Voir la page 14 pour la mesure avec la pression systolique désirée.





# Utilisation de l'appareil

## Mise en place / Remplacement des piles

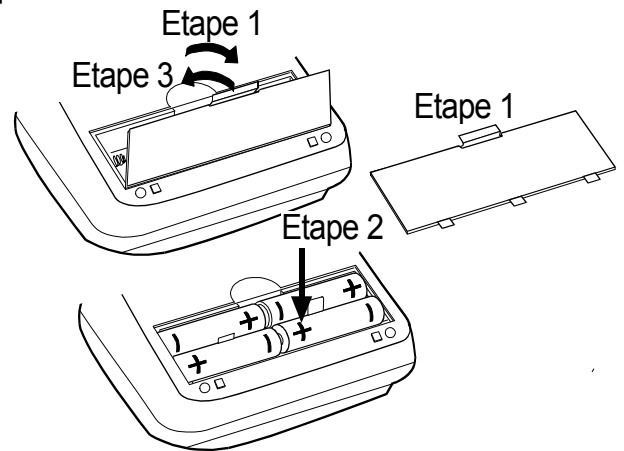
1. Enlevez le couvercle du logement des piles.
2. Enlevez des piles usées et insérez des piles neuves dans le logement en respectant bien les polarités (+ et -) indiquées.  
Utilisez uniquement des piles R6P, LR6 ou AA.
3. Fermez le couvercle du logement des piles.



## ATTENTION

- Veillez à insérer les piles dans le bon sens, sinon l'appareil ne fonctionnera pas.
- Quand le symbole  (PILE FAIBLE) clignote sur l'écran, l'appareil indique que les piles doivent être remplacées. Changez alors toutes les piles par des neuves. Ne mélangez pas les piles neuves et anciennes car cela pourrait raccourcir leur durée de vie ou détériorer l'appareil.  
Remplacez les piles au moins deux secondes après avoir éteint l'appareil.  
Si le symbole  (PILE FAIBLE) s'affiche même après le remplacement des piles, réalisez une mesure de la pression sanguine. L'appareil devrait alors reconnaître les nouvelles piles.
- Le symbole  (PILE FAIBLE) n'apparaît pas lorsque les piles sont épuisées.
- La durée de vie des piles varie avec la température ambiante et peut être raccourcie par des températures basses. En général, quatre piles neuves LR6 durent approximativement un an en cas de mesure deux fois par jour.
- Utilisez uniquement les piles spécifiées. Les piles fournies avec l'appareil sont pour tester les performances de l'écran d'affichage et peuvent donc avoir une durée de vie plus courte.
- Retirez les piles lorsque l'appareil n'est pas utilisé pendant un long moment. Les piles pourraient couler ce qui entraînerait un mauvais fonctionnement de l'appareil.

# Utilisation de l'appareil

## Branchement du tuyau d'air

Introduisez fermement le connecteur de prise d'air sur la douille d'air.

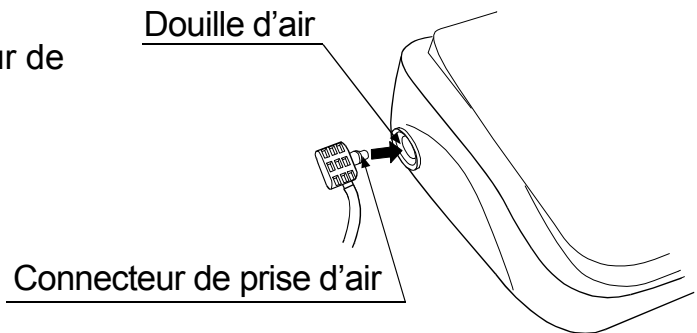

## Branchement de l'adaptateur secteur

Introduire la fiche de l'adaptateur secteur dans le connecteur de courant continu. Brancher ensuite l'adaptateur sur une prise de courant.

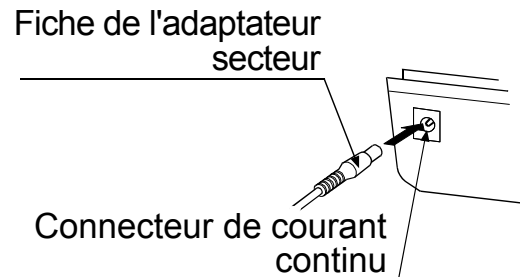

- Utilisez l'adaptateur secteur spécifié.  
(Voir la page 22.)
- Lorsque vous débranchez l'adaptateur secteur de la prise secteur, tenez le corps de l'adaptateur et débranchez-le de la prise.
- Lorsque vous débranchez l'adaptateur secteur du moniteur de pression sanguine, tenez la fiche de l'adaptateur et débranchez-la du moniteur.

# Utilisation de l'appareil

## Réglage de l'horloge de l'appareil

Régler l'horloge avant d'utiliser l'appareil.

1. Appuyez sur le bouton **REGLAGES** jusqu'à ce que les nombres commencent à clignoter.
2. Choisissez l'année en utilisant le bouton ▲ ou ▼. Appuyez sur le bouton **REGLAGES** pour valider le choix et passer au réglage du mois. Vous pouvez définir n'importe quelle date entre 2010 et 2059.
3. Choisissez le mois en utilisant le bouton ▲ ou ▼. Appuyez sur le bouton **REGLAGES** pour valider le choix et passer au réglage du jour.
4. Choisissez le jour en utilisant le bouton ▲ ou ▼. Appuyez sur le bouton **REGLAGES** pour valider le choix et passer au réglage de l'heure.
5. Choisissez l'heure en utilisant le bouton ▲ ou ▼. Appuyez sur le bouton **REGLAGES** pour valider le choix et passer au réglage des minutes.
6. Choisissez la minute en utilisant le bouton ▲ ou ▼. Appuyez sur le bouton **REGLAGES** pour valider le choix et passer au réglage de la pression. Pour plus de détails, reportez vous à la page 14.) Appuyez sur le bouton **START** pour éteindre l'appareil.

Note: L'appareil s'éteint automatiquement après trois minutes sans utilisation.

Si l'horloge n'a pas été réglée, des tirets sont affichés comme indiqué à droite.

Lorsque vous utilisez l'appareil pour la première fois, l'horloge n'est pas réglée.

Lorsque l'appareil est débranché de l'alimentation électrique pendant plus de 30 secondes, la date, l'heure et la valeur de pression définies s'effacent.

Lorsque la date, l'heure et la valeur de pression définies sont effacées, réglez-les de nouveau.

- Maintenir le bouton ▲ ou ▼ enfoncé permet de changer la valeur en continu.

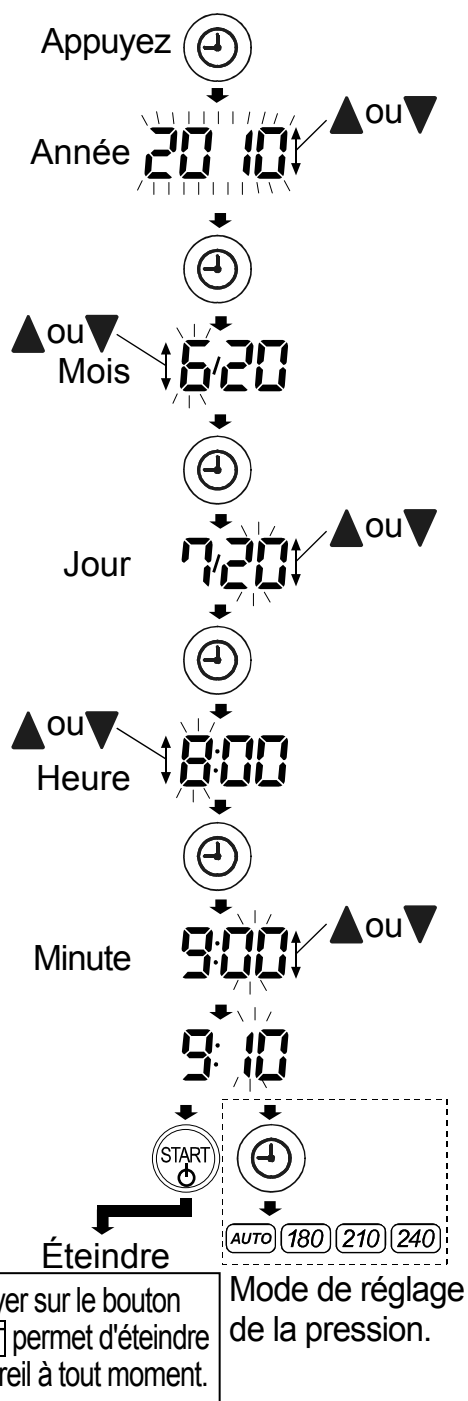

# Utilisation de l'appareil

## Choix du brassard

L'utilisation d'un brassard adapté à la morphologie du patient est importante pour un résultat précis. Si la taille du brassard n'est pas appropriée il peut en résulter l'affichage de valeurs erronées.

- La taille du brassard (circonférence du biceps) est imprimée sur chaque brassard.
- Le brassard est un produit consommable. S'il est usé, achetez-en un neuf.

| Taille du bras | Taille du brassard recommandée   | Numéro du catalogue |
|----------------|----------------------------------|---------------------|
| 31 cm à 45 cm  | Brassard adulte de grande taille | CUF-F-LA            |
| 17 cm à 32 cm  | Brassard adulte                  | CUF-G-A             |

Taille du bras : La circonférence du biceps.

## Mise en place du brassard

1. Enroulez le brassard autour du bras, à 1 ou 2 cm au-dessus de l'intérieur du coude, comme indiqué sur l'illustration ci-contre. Placez le brassard directement sur la peau, car un vêtement pourrait assourdir la pulsation et provoquer une erreur de mesure.
2. Evitez également de remonter étroitement la manche, car elle comprimerait le bras ce qui pourrait aussi provoquer une erreur de mesure.

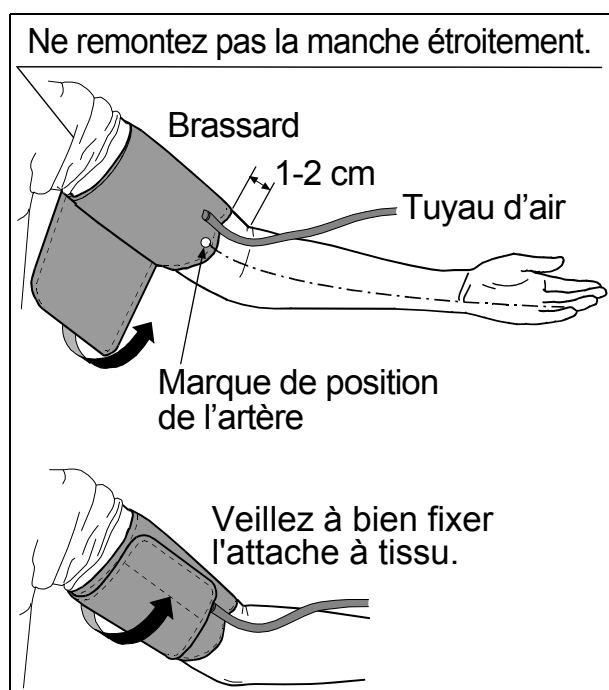

## Symboles imprimés sur le brassard

| Symboles | Fonction / Signification       | Action recommandée   |
|----------|--------------------------------|--|
| ●        | Marque de position de l'artère | Réglez la marque ● sur l'artère du bras supérieur ou alignez-la sur l'annulaire sur l'intérieur du bras. |
| REF      | Numéro du catalogue            | _____  |
| LOT      | Numéro de lot                  | _____  |

# Utilisation de l'appareil

## Comment faire des mesures correctes

Pour une meilleure précision des mesures de la pression sanguine :

- Asseyez-vous confortablement sur une chaise. Posez le bras sur la table. Ne croisez pas les jambes. Gardez les pieds au sol et tenez le dos bien droit.
- Se relaxer pendant 5 à 10 minutes avant de commencer les mesures.
- Lever le bras de sorte que le centre du brassard soit au même niveau que le cœur.
- Bouger le moins possible et rester calme pendant les mesures.
- Ne pas faire de mesure juste après un effort physique ou un bain. Se reposer pendant 20 à 30 minutes avant de faire les mesures.
- S'efforcer de mesurer la tension à la même heure tous les jours.

## Pendant la mesure

Pendant la mesure, il est normal que l'on sente que le brassard est très serré. (Ne pas s'inquiéter.)

## Après la mesure

Après la mesure, appuyez sur le bouton START pour éteindre l'appareil.

Enlevez le brassard et notez votre tension et votre pouls.

Note: Cet appareil est doté de la fonction de mise hors tension automatique, qui éteint un appareil automatiquement dans un délai d'une minute après la mesure. Attendez au moins trois minutes avant de remesurer votre tension (ou celle d'une autre personne) à des fins de confirmation.

# Les mesures

Avant la mesure, voir «Consignes et observations pour une mesure correcte» à la page 15.

## Mesure normale

1. Asseyez-vous confortablement en mettant le brassard au bras (gauche de préférence).
2. Appuyez sur le bouton **START** (mise en marche). Tous les segments de l'affichage apparaissent. Puis, zéro (0) s'affiche en clignotant un instant. Puis, l'affichage change comme indiqué dans la figure de droite, lorsque la mesure commence. Le brassard commence à gonfler. Il est normal que l'on sente que le brassard serre fortement le bras. Un indicateur de progression du gonflage est affiché, dans l'angle gauche de la fenêtre, pendant le gonflage.

Note: Si vous désirez arrêter le gonflage quelque que soit le moment, appuyez de nouveau sur le bouton **START** (mise en marche).

3. Lorsque le brassard est entièrement gonflé, il commence à dégonfler automatiquement et le symbole en forme de cœur (♥) apparaît pour indiquer que la mesure est en cours. Une fois le pouls détecté, le symbole clignote à chaque pulsation.

Note: Si la pression correcte n'est pas obtenue, l'appareil recommence le gonflage du brassard automatiquement. Pour éviter un nouveau gonflage, voir la page suivante «Mesure avec la pression configurée».

4. Lorsque les mesures sont finies, les lectures des pressions systoliques et diastoliques ainsi que le nombre de pulsations sont affichées. Le brassard finit de se dégonfler en chassant l'air restant.
5. Appuyer sur le bouton **START** pour éteindre l'appareil. L'appareil s'éteint automatiquement après une minute sans utilisation.

Note: Attendez au moins trois minutes avant de remesurer votre tension (ou celle d'une autre personne) à des fins de confirmation.

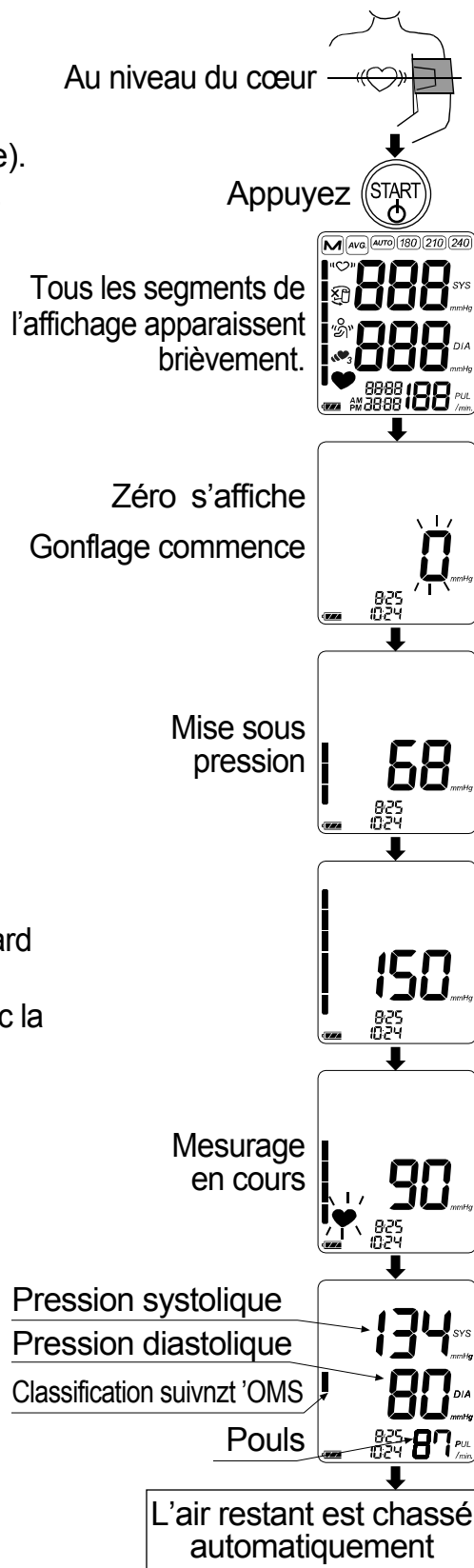

# Les mesures

Le UA-1020 est étudié pour détecter le pouls et pour gonfler le brassard jusqu'au niveau de la pression systolique automatiquement.

Si un nouveau gonflage se produit de manière répétée, utilisez les méthodes suivantes.

## Mesure avec la pression configurée

Pendant la mesure de la pression sanguine, un nouveau gonflage peut survenir. Il est possible de configurer une valeur de pression fixe afin d'éviter ce nouveau gonflage.

1. À l'étape 6 de la procédure d'ajustement de l'horloge (reportez-vous à la page 9), appuyez sur le bouton **REGLAGES** pour passer au mode de réglage de la pression. Le réglage actuel clignote.

2. Appuyez sur le bouton **▲** ou **▼** pour sélectionner une valeur de pression d'environ 30 mmHg, ou plus, au-dessus de votre pression systolique prévue parmi les suivantes.

**AUTO** : Pressurisation automatique (valeur par défaut)

**180** : Valeur de pression de 180 mmHg (fixe)

**210** : Valeur de pression de 210 mmHg (fixe)

**240** : Valeur de pression de 240 mmHg (fixe)

3. Appuyez sur le bouton **REGLAGES** pour passer au mode de réglage TriCheck™. Appuyez sur le bouton **START** pour éteindre l'appareil. L'appareil s'éteint automatiquement après trois minutes sans utilisation. La mesure suivante est réalisée avec la nouvelle valeur de pression.

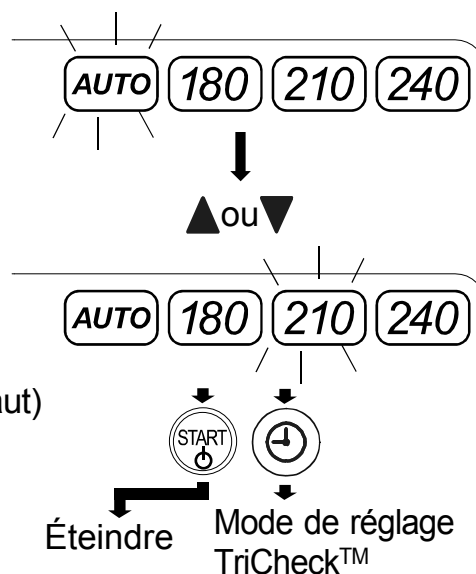

## Mesure avec la pression systolique désirée

Utilisez cette méthode si un nouveau gonflage se produit à plusieurs reprises, même si la valeur de pression est réglée sur **240** dans la procédure ci-dessus ou si les résultats ne s'affichent pas même si la pression diminue de 20 mmHg ou moins.

1. Mettez le brassard au bras (gauche de préférence).
2. Appuyez et maintenez enfoncé le bouton **START** jusqu'à ce qu'un nombre 30 à 40 mmHg plus grand que votre pression systolique prévisible n'apparaisse.
3. Relâcher le bouton **START** pour commencer la mesure, quand le nombre désiré est indiqué. Ensuite continuez à mesurer votre tension artérielle comme décrit à la page précédente.

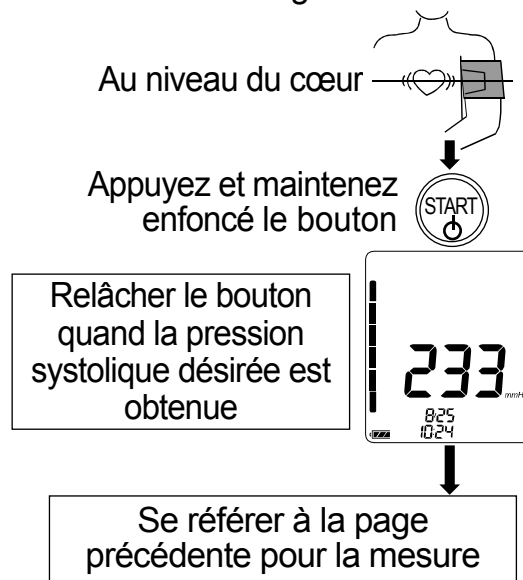

## Consignes et observations pour une mesure correcte

- ❑ Asseyez-vous confortablement. Posez le bras sur une table, la paume dirigée vers le haut et le brassard au même niveau que le cœur.
- ❑ Détendez-vous pendant cinq à dix minutes avant de commencer la mesure. Si vous êtes énervé ou au contraire déprimé, cela se reflètera sur votre tension de même que sur votre pouls.
- ❑ La tension de tout individu varie constamment selon ce qu'il fait et ce qu'il mange. D'autre part, certaines boissons ont un effet très fort et très rapide sur la tension artérielle.
- ❑ Cet appareil se réfère aux pulsations cardiaques pour mesurer la tension et le pouls. Par conséquent, si vos pulsations sont faibles ou irrégulières, l'appareil pourrait avoir des difficultés à mesurer votre tension artérielle.
- ❑ Au cas où l'appareil détecte une condition anormale, il s'arrête de mesurer et affiche un symbole d'erreur. Voir la page 6 pour la description des symboles.
- ❑ Cet appareil est conçu pour être utilisé par des adultes. Avant de l'utiliser pour mesurer la tension d'un enfant, veuillez en discuter avec votre médecin. Ne laissez jamais un enfant prendre lui-même sa tension sans surveillance.
- ❑ Les performances du moniteur de la pression sanguine peuvent être réduites en cas de température ou d'humidité excessive, ou en altitude.

## Mesure TriCheck™

Le mode TriCheck™ prend automatiquement trois mesures consécutives et affiche les valeurs moyennes de celles-ci.

### Sélection du mode TriCheck™

1. Dans le mode de réglage de la pression, appuyez sur le bouton **REGLAGES** pour accéder au mode de réglage TriCheck™. Le réglage actuel clignote.
2. Appuyez sur le bouton ▲ ou ▼ pour activer ou désactiver le mode TriCheck™.  
ON: Mode TriCheck™ activé  
OFF: Mode de mesure normal (valeur par défaut)
3. Appuyez sur le bouton **START** ou **REGLAGES** pour éteindre l'appareil. L'appareil s'éteint automatiquement après trois minutes sans utilisation.

Dans le mode de réglage de la pression

Appuyez 

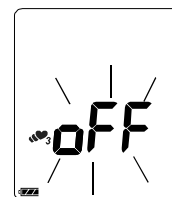

Le réglage actuel clignote.



Modifier le réglage

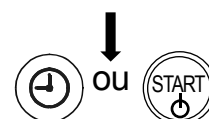



## Mesure à l'aide du mode TriCheck™

- Appuyez sur le bouton **START**.  
Tous les segments de l'affichage apparaissent.  
Puis, zéro (0) s'affiche en clignotant un instant.  
Puis, la première mesure démarre.
- Lorsque les mesures sont finies, les lectures des pressions systoliques et diastoliques ainsi que le nombre de pulsations sont affichées. Puis un compte à rebours d'une minute démarre pour la seconde mesure.
- Après une minute, la seconde mesure démarre.
- Lorsque les mesures sont finies, les lectures moyennes de la première et de la seconde mesure s'affichent. Puis un compte à rebours d'une minute démarre pour la troisième mesure.
- Après une minute, la troisième mesure démarre.
- Lorsque les mesures sont finies, les lectures moyennes des trois mesures s'affichent et sont stockées en mémoire.

### Note

- Le symbole TriCheck™ s'affiche pendant la mesure.
- Pour annuler la mesure, appuyez sur le bouton **START**. Dans ce cas, aucune donnée n'est stockée en mémoire.
- Si le symbole d'erreur de fixation du brassard s'affiche pendant la première mesure, annulez-la, appliquez de nouveau le brassard de manière appropriée et démarrez une nouvelle mesure.
- Après la mesure, les données moyennes des trois mesures sont stockées en mémoire.  
Aucune donnée n'est stockée, lors de l'annulation des mesures, avant l'achèvement de la troisième mesure.

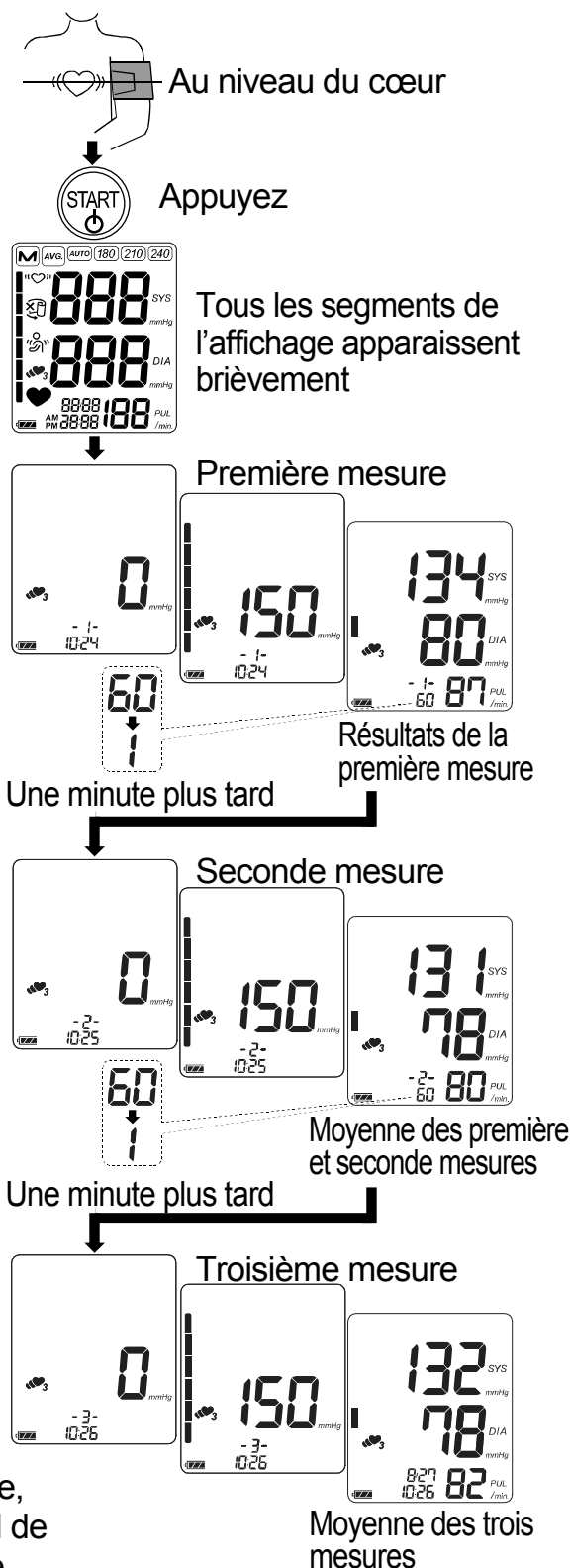

# Rappel des données mémorisées

Note: Cet appareil mémorise les 90 dernières mesures.

- Appuyez sur le bouton ▲ ou ▼.  
La moyenne des données de toutes les mesures et le nombre de données sont affichés.  
(S'il n'y a pas de données, « 0 » s'affiche.  
Appuyez sur le bouton ▲, ▼ ou **START** pour éteindre l'appareil.)

- Ensuite, chaque pression sur le bouton ▼ (ou le bouton ▲ pour afficher les données dans l'ordre inverse), affiche les données mémorisées comme suit.

Moyenne de toutes les mesures AM (du matin) prises entre 4h00 et 9h59.  
(Dans l'exemple, 10 mesures. S'il n'y a pas de données, « -- » s'affiche.)

Moyenne de toutes les mesures PM (du soir) prises entre 18h00 et 1h59.  
(Dans l'exemple, 9 mesures. S'il n'y a pas de données, « -- » s'affiche.)

Données les plus récentes (N° 35 dans l'exemple)  
Trois secondes après que les chiffres des données sont affichés, les données mesurées s'affichent.

⋮  
Dernières données (N° 1)  
Trois secondes après que les chiffres des données sont affichés, les données mesurées s'affichent.

- Une fois les dernières données affichées, appuyez sur le bouton ▼ pour revenir à l'affichage de la moyenne de toutes les mesures.
- Appuyez sur le bouton **START** pour éteindre l'appareil. L'appareil s'éteint automatiquement après une minute sans utilisation.

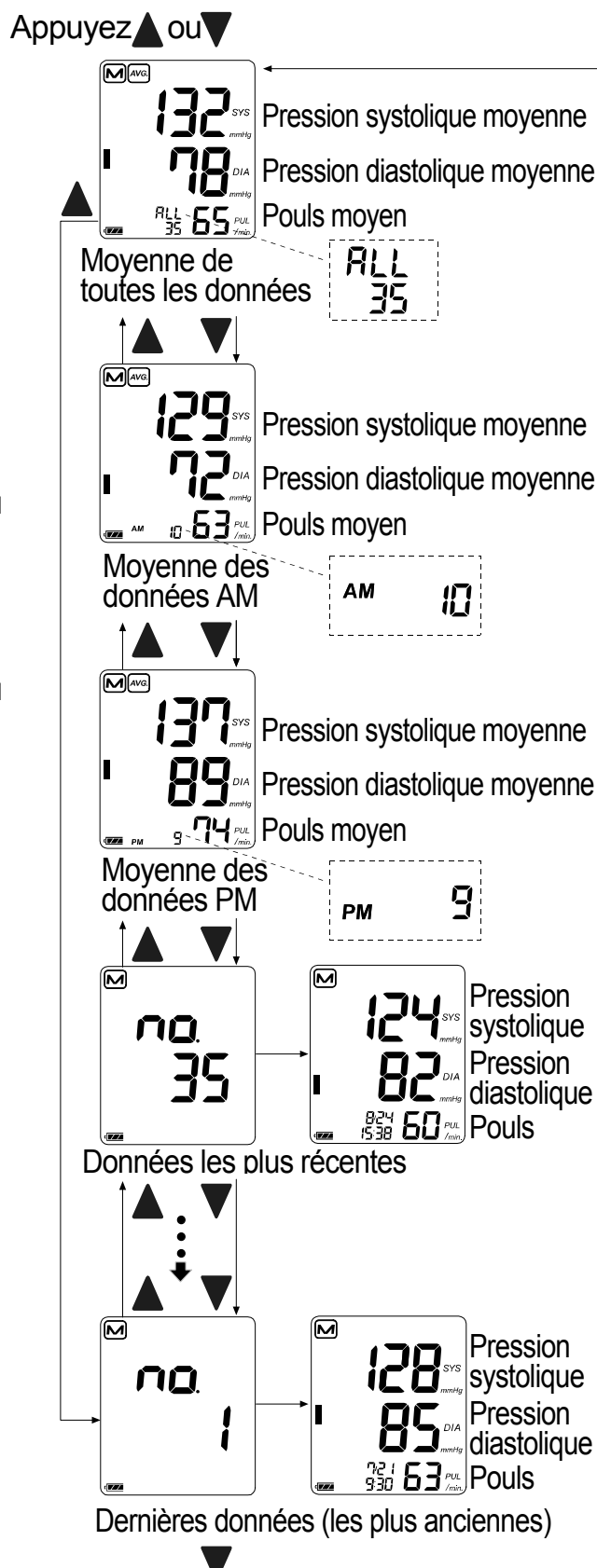

## Qu'est ce que l'indicateur de RCI/FA?

Lorsque le moniteur détecte un rythme irrégulier pendant les mesures, l'indicateur de RCI/FA apparaît à l'écran avec les valeurs mesurées.

Note: Nous vous recommandons de contacter votre médecin si vous voyez fréquemment cet indicateur de RCI/FA : «(♥)».

## Qu'est-ce que la FA?

Le cœur se contracte en raison des signaux électriques se produisant dans le cœur et envoie le sang dans tout le corps. La fibrillation auriculaire (FA) se produit lorsque le signal électrique dans l'oreillette est troublé et provoque des perturbations dans l'intervalle des pulsations. La FA peut causer la stagnation du sang dans le cœur, ce qui peut facilement créer des caillots sanguins, cause d'AVC et de crise cardiaque.

## Indicateur de progression du gonflage

L'indicateur montre la progression de la pression pendant la mesure.

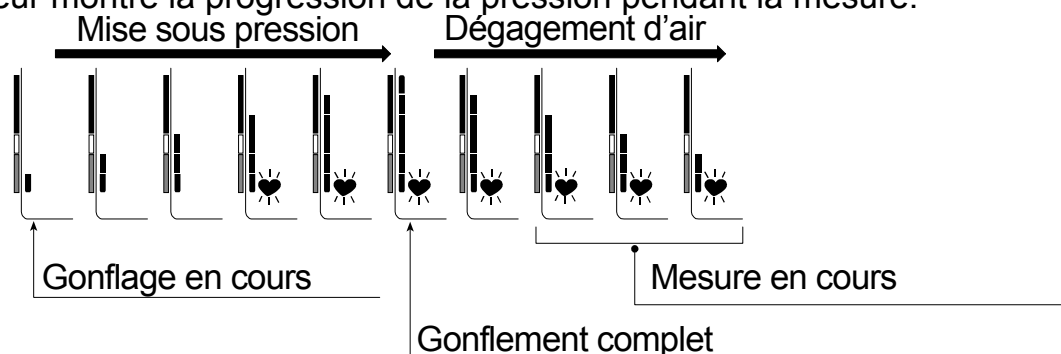

## Indicateur de tension selon la classification OMS

Chaque segment d'indicateur de progression de la pression correspond à la classification de la pression sanguine selon l'OMS décrite à la page suivante.

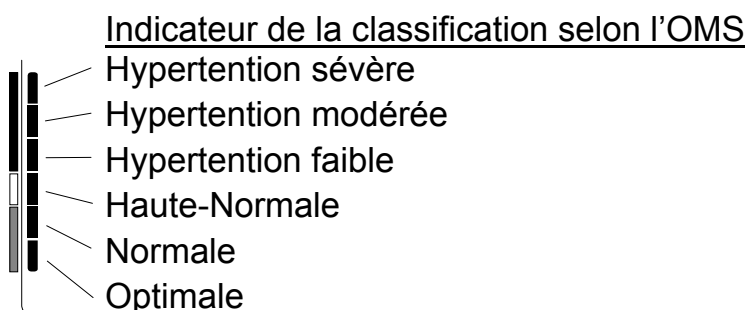

■ : L'indicateur affiche un segment, basé sur les dernières données, correspondant à la classification suivant l'OMS.

### Exemple:



Hypertension modérée



Hypertension faible



Haute-Normale

# Pression sanguine

## Qu'est-ce que la pression sanguine?

La pression sanguine est la force avec laquelle le sang vient frapper contre les parois des artères. La pression systolique se produit lorsque le cœur se contracte. La pression diastolique se produit lorsque le cœur se détend.

La pression sanguine est mesurée en millimètre de mercure (mmHg). La pression sanguine naturelle d'un individu est représentée par la pression fondamentale qui est mesurée avant toute activité, le matin au lever du lit, et avant de manger ou de boire.

## Qu'est-ce que l'hypertension et comment la contrôler?

L'hypertension est une tension artérielle (ou plus exactement une «pression sanguine») anormalement élevée. Non surveillée, l'hypertension peut provoquer de nombreux problèmes de santé, notamment une attaque d'apoplexie ou une crise cardiaque.

L'hypertension peut être contrôlée en changeant son style de vie, en évitant tout stress et avec des médicaments pris sous surveillance médicale.

Pour empêcher l'hypertension ou la garder sous contrôle:

- Ne pas fumer.
- Réduire sa consommation de sel et de graisse.
- Maintenir un poids adéquat.
- Faire régulièrement des exercices physiques.
- Effectuer régulièrement des visites médicales.

## Comment mesurer la pression sanguine chez soi?

Lorsque la tension est mesurée à l'hôpital ou dans le cabinet du médecin, on ne parvient pas toujours à se décontracter, ce qui peut avoir pour effet d'augmenter la tension de 25 à 30 mmHg par rapport à la tension mesurée chez soi. Le fait de mesurer sa tension tranquillement chez soi réduit les influences extérieures sur la valeur de la tension, complète les mesures effectuées par le médecin et permet d'établir un relevé plus précis et plus complet de sa tension artérielle.

## Classification de la tension selon l'OMS

L'évaluation de l'hypertension, indépendamment du critère âge, a été établie par l'Organisation Mondiale de la Santé (OMS) selon le tableau ci-joint.

## Variations de la pression sanguine

La tension artérielle (ou pression sanguine) d'un individu varie fortement selon le moment de la journée et selon la saison.

Ainsi, elle peut varier de 30 à 50 mmHg

dans une même journée selon un ensemble de conditions. Chez les personnes hypertendues, ces variations sont souvent encore plus prononcées.

Normalement, la pression augmente pendant le travail ou le jeu et tombe à son plus bas niveau pendant le sommeil. Par conséquent ne pas trop s'inquiéter des résultats d'une seule mesure.

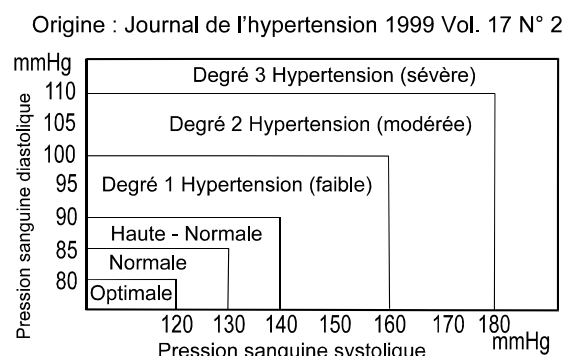

Mesurez votre tension tous les jours à la même heure (en suivant la procédure décrite dans ce manuel) pour connaître votre pression sanguine normale. Ces mesures quotidiennes vous permettront d'établir un relevé plus complet de votre tension. Veillez à bien noter la date et l'heure lorsque vous enregistrez votre pression. Consultez votre médecin pour interpréter les données recueillies.

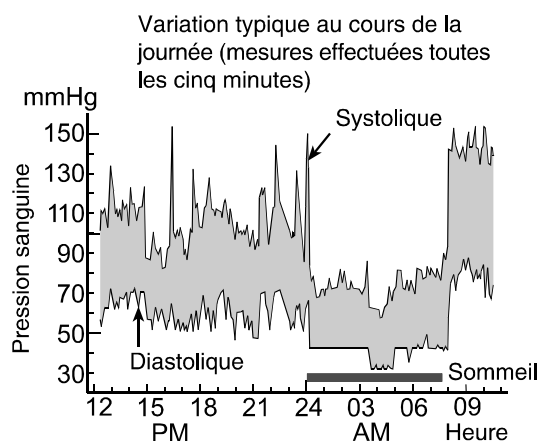

## Résolution des problèmes

| Problème  | Cause probable  | Solution recommandée  |
|---|---|---|
| Rien n'apparaît sur l'affichage, même lorsque l'on met l'appareil en marche.      | Les piles sont usées.   | Remplacer les piles usées par des neuves.   |
|   | Les bornes des piles ne sont pas dans le bon sens.  | Mettre les piles dans le bon sens en faisant correspondre la borne positive et négative comme indiqué sur le brassard.                            |
| Le brassard ne se gonfle pas.   | La tension des piles est trop faible.<br> Le symbole piles faibles apparaît. Si les piles sont usées, ce symbole n'apparaît pas. | Remplacer les piles usées par des neuves.   |
| L'appareil ne fait pas les mesures. Les lectures sont trop hautes ou trop basses. | Le brassard est mal serré.  | Serrer correctement le brassard.  |
|   | Vous avez bougé votre bras ou autre pendant la mesure.  | Ne pas bouger et rester calme pendant la mesure.  |
|   | Le brassard est mal placé.  | S'asseoir confortablement et ne pas bouger. Posez le bras sur une table, la paume dirigée vers le haut et le brassard au même niveau que le cœur. |
|   | _____   | Si votre pouls est faible ou irrégulier, l'appareil aura des difficultés à déterminer votre pression sanguine.                                    |
| Autres  | La valeur est différente de celle mesurée dans une clinique ou chez le médecin.   | Voir le paragraphe "Comment mesurer la pression sanguine chez soi?".  |
|   | _____   | Retirer les piles. Le remettre correctement en place et essayer à nouveau de mesurer.   |

Note: Si les solutions décrites ci-dessus ne suffisent pas pour résoudre les problèmes, contactez votre revendeur. N'essayez pas d'ouvrir ou réparer vous-même cet appareil car toute tentative invaliderait votre garantie

# Entretien

Ne pas ouvrir l'appareil car il comporte des composants électriques sensibles et une unité d'air complexe qui pourraient être endommagés. Si vous n'arrivez pas à situer un problème avec le tableau de recherche de problèmes, demandez au service après vente de votre revendeur ou du groupe de service A & D. Le groupe de service A & D vous fournira des informations techniques sur les fournisseurs agréés, les pièces et les unités de rechange.

Cet appareil a été conçu et fabriqué pour durer. Il est généralement recommandé de le faire vérifier tous les 2 ans pour s'assurer de son fonctionnement correct et de sa précision. Veuillez contacter votre revendeur agréé A&D pour l'entretien.

## Fiche technique







|                                   |  |
|-----------------------------------|--|
| Type                              | UA-1020  |
| Méthode de mesure                 | Mesure oscillométrique   |
| Plage de mesure                   | Pression : de 0 à 299 mmHg<br>Pression systolique : de 60 à 279 mmHg<br>Pression diastolique : de 40 à 200 mmHg<br>Pouls : de 40 à 180 pulsations / minute |
| Précision de mesure               | Pression : $\pm 3$ mmHg<br>Pouls : $\pm 5$ %   |
| Alimentation électrique           | 4 x 1,5V piles (R6P, LR6 ou AA) ou adaptateur en courant alternatif (TB-233C) (Non fournis)  |
| Nombre de mesures                 | Environ 1000 mesures, lorsque des piles alcalines AA sont utilisées, avec une valeur de tension de 180 mmHg à une température ambiante de 23 °C            |
| Classification                    | Équipement à alimentation interne ME (fournie par les piles)<br>Class II (fournie par l'adaptateur)<br>Mode de fonctionnement en continu                   |
| Test clinique                     | Conformément à ISO81060-2 : 2013   |
| EMD                               | IEC 60601-1-2: 2014  |
| Mémoire de données                | Dernières 90 mesures   |
| Condition de fonctionnement       | de +10 à + 40°C (hum. rel. de 15 à 85%)<br>de 800 à 1060 hPa   |
| Condition de stockage / Transport | de -20 à + 60°C (hum. rel. de 10 à 95%)<br>de 700 à 1060 hPa   |
| Dimensions                        | environ 140 [l] x 60 [h] x 105 [p] mm  |

|                    |   |
|--------------------|---|
| Poids              | environ 285 g sans les piles  |
| Protection         | Appareil: IP20  |
| Partie appliquée   | Brassard Type BF    |
| Durée de vie utile | Appareil: 5 ans (six utilisations par jour)<br>Brassard: 2 ans (six utilisations par jour)<br>Adaptateur secteur: 5 ans (six utilisations par jour) |

Accessoire :  
Adaptateur secteur  
TB-233C

L'adaptateur est utilisé pour connecter la source de puissance chez soi.  
Veuillez prendre contact avec votre revendeur A&D local pour l'achat de cet accessoire.  
L'adaptateur secteur doit être inspecté ou remplacé périodiquement.

#### Symboles imprimés sur l'adaptateur secteur

| Symboles  | Fonction / Signification                                 |
|---|--|
|    | Utilisation à intérieur uniquement                       |
|    | Appareil de classe II                                    |
|    | Fusible thermique  |
|    | Fusible  |
|  | Label de conformité de l'appareil à la directive CE      |
|  | Label de conformité de l'appareil à la certification EAC |
|  | Polarité de la fiche de l'adaptateur secteur             |

#### Accessoires vendus séparément Brassard

| Numéro du catalogue | Taille du brassard               | Taille du bras |
|---------------------|----------------------------------|----------------|
| CUF-F-LA            | Brassard adulte de grande taille | 31 cm à 45 cm  |
| CUF-G-A             | Brassard adulte                  | 17 cm à 32 cm  |

#### Adaptateur secteur

| Numéro du catalogue | Fiche (Type prise) |
|---------------------|--------------------|
| TB-233C             | Type C             |

Note: Ces caractéristiques techniques sont sujettes à changement sans préavis.

Le classement IP indique les degrés de protection fournis par les coffrets de protection conformément à la norme CEI 60529. Cet appareil est protégé contre les corps étrangers solides de 12 mm de diamètre et plus, tel qu'un doigt. Cet appareil n'est pas protégé contre l'eau.



 **A&D Company, Ltd.**

1-243 Asahi , Kitamoto-shi, Saitama 364-8585, JAPAN  
Telephone: [81] (48) 593-1111 Fax: [81] (48) 593-1119



**Emergo Europe B.V.**

Prinsessegracht 20, 2514 AP The Hague, The Netherlands  
Tel: [31] (70) 345-8570 Fax: [31] (70) 346-7299

**A&D INSTRUMENTS LIMITED**

Unit 24/26 Blacklands Way, Abingdon Business Park, Abingdon, Oxfordshire OX14 1DY  
United Kingdom  
Telephone: [44] (1235) 550420 Fax: [44] (1235) 550485

**A&D ENGINEERING, INC.**

1756 Automation Parkway, San Jose, California 95131, U.S.A.  
Telephone: [1] (408) 263-5333 Fax: [1] (408)263-0119

**A&D AUSTRALASIA PTY LTD**

32 Dew Street, Thebarton, South Australia 5031, AUSTRALIA  
Telephone: [61] (8) 8301-8100 Fax: [61] (8) 8352-7409

**ООО А&Д РУС ООО "ЭЙ энд ДИ РУС"**

121357, Российская Федерация, г.Москва, ул. Верейская, дом 17  
( Business-Center "Vereyskaya Plaza-2" 121357, Russian Federation, Moscow, Vereyskaya Street 17 )  
тел.: [7] (495) 937-33-44 факс: [7] (495) 937-55-66

**A&D Technology Trading(Shanghai) Co. Ltd 爱安德技研贸易(上海)有限公司**

中国 上海市自由贸易试验区浦东南路855号世界广场32楼C, D室 邮编200120  
(32CD, World Plaza, No.855 South Pudong Road,China (Shanghai) Pilot Free Trade Zone,  
200120, China)  
电话: [86] (21) 3393-2340 传真: [86] (21) 3393-2347

**A&D INSTRUMENTS INDIA PRIVATE LIMITED ऐ&डी इन्स्ट्रूमेन्ट्स इण्डिया प्रा० लिमिटेड**

509, उद्योग विहार , फेस -5, गुडगांव - 122016, हरियाणा , भारत  
( 509, Udyog Vihar, Phase-V, Gurgaon - 122 016, Haryana, India )  
फोन : 91-124-4715555 फैक्स : 91-124-4715599

