

AND

Digital Blood Pressure Monitor

Model UA-789XL

Instruction Manual
Original

ENGLISH

Manuel d'instructions
Traduction

FRANÇAIS

Manual de Instrucciones
Traducción

ESPAÑOL

Manuale di Istruzioni
Traduzione

ITALIANO

Bedienungsanleitung
Übersetzung

DEUTSCH

使用手冊
翻譯

中文

ÍNDICE

Estimados Clientes	1
Observaciones Preliminares	2
Precauciones	2
Partes Identificación de componentes	4
Símbolos.....	5
Modo de Operación.....	6
Uso del Monitor.....	7
Instalación/Cambio de baterías	7
Conexión de la manguera de aire	7
Conexión del adaptador de CA.....	7
Ajuste del reloj incorporado.....	8
Ajuste de las tres memorias.....	8
Marca de alarma ENCENDIDO/APAGADO en el display	9
Cómo colocar el brazal	9
Para efectuar mediciones correctas.....	10
Medición.....	10
Después de la medición	10
Mediciones	11
Medición normal	11
Medición con la presión sistólica deseada	12
Notas para mediciones correctas	12
Revisión de los datos de la memoria.....	13
¿Qué es latido irregular del corazón?	13
Indicador de barra de presión	13
Indicador de clasificación de la OMS	14
Aspectos sobre la Tensión Arterial.....	14
¿Qué es la tensión arterial?.....	14
¿Qué es la hipertensión y cómo controlarla?.....	14
¿Por qué debe medirse la tensión arterial en la casa?	15
Clasificación de tensión arterial según la OMS.....	15
Variaciones de tensión arterial	15
Localización y corrección de fallas	16
Mantenimiento	17
Datos Técnicos.....	17

Estimados Clientes

Felicitaciones. Usted ha comprado un monitor de presiones sanguíneas A&D, el aparato tecnológico más avanzado, y fácil de usar actualmente en el mercado.

Se recomienda leer este manual de instrucciones detenidamente antes de usarlo por primera vez.

Observaciones Preliminares

- Este aparato se ajusta a la Directiva Europea 93/42 EEC para productos médicos. Esto se evidencia con la marca **CE**₀₁₂₃ de conformidad. (0123: Número de referencia a los quienes notificados)
- Este aparato está diseñado para ser utilizado en adultos, no en niños ni recién nacidos.
- Ambito de uso: Este aparato es para uso en un entorno doméstico.
- Este aparato se ha diseñado para medir la presión sanguínea y la frecuencia del pulso de las personas para el diagnóstico.

Precauciones

Este aparato está diseñado para un brazo grande y no para utilizar el brazal mediano o pequeño. Utilizar solamente el brazal grande o extra grande.

Tamaño del brazo	Tamaño de brazal recomendado	N. de pedido
entre 32 cm y 45 cm	Brazal grande	CUF-D-LA
entre 42 cm y 60 cm	Brazal extra grande	CUF-B-XLA

Tamaño del brazo: La circunferencia del brazo en el punto medio entre el hombro y el codo.

- En la construcción de este aparato, se han usado componentes de precisión. Deberán evitarse extremos de temperatura, humedad, rayos solares directos, golpes o polvo.
 - Limpie el aparato y el brazalete con un paño seco y suave humedecido con agua y jabón neutro. No utilice nunca alcohol, benceno, diluyentes u otros productos químicos agresivos para limpiar el aparato o el brazalete.
 - Evite doblar el brazal apretado o almacenar el tubo retorcida durante períodos prolongados, dado que ello puede acortar la vida útil de los componentes.
 - El aparato y el brazal no son resistentes al agua. Por lo tanto, evite que la lluvia, la transpiración y el agua mojen el aparato y el brazal.
 - Las mediciones pueden verse afectadas si el aparato se usa cerca a televisores, hornos de microondas, teléfonos móviles, rayos X u otros dispositivos con campos eléctricos fuertes.
 - El aparato, sus partes y pilas no deben considerarse como desperdicios domésticos ordinarios y deberán eliminarse de acuerdo con los reglamentos aplicables.
 - Cuando se usa el adaptador de CA, asegúrese de que se puede retirar rápidamente el adaptador de CA del enchufe eléctrico cuando sea necesario.
 - Cuando se reutiliza el aparato, confirme que el dispositivo esté limpio.
 - No modifique el aparato. Puede provocar accidentes o daños al aparato.
 - Para medir la presión sanguínea, el brazo debe ser apretado por el brazalete lo suficiente como para detener temporalmente el flujo sanguíneo a través de la arteria. Esto puede provocar dolor, entumecimiento o una marca roja temporal en el brazo. Este estado aparecerá especialmente cuando la medición se repite sucesivamente.
- Cualquier dolor, entumecimiento o marcas rojas desaparecerán con el tiempo.

Contraindicaciones







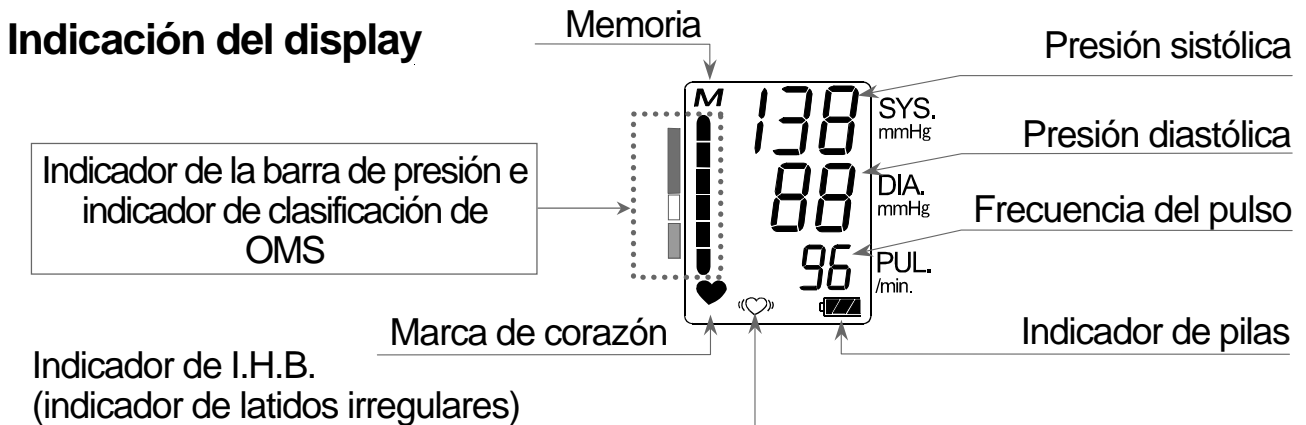
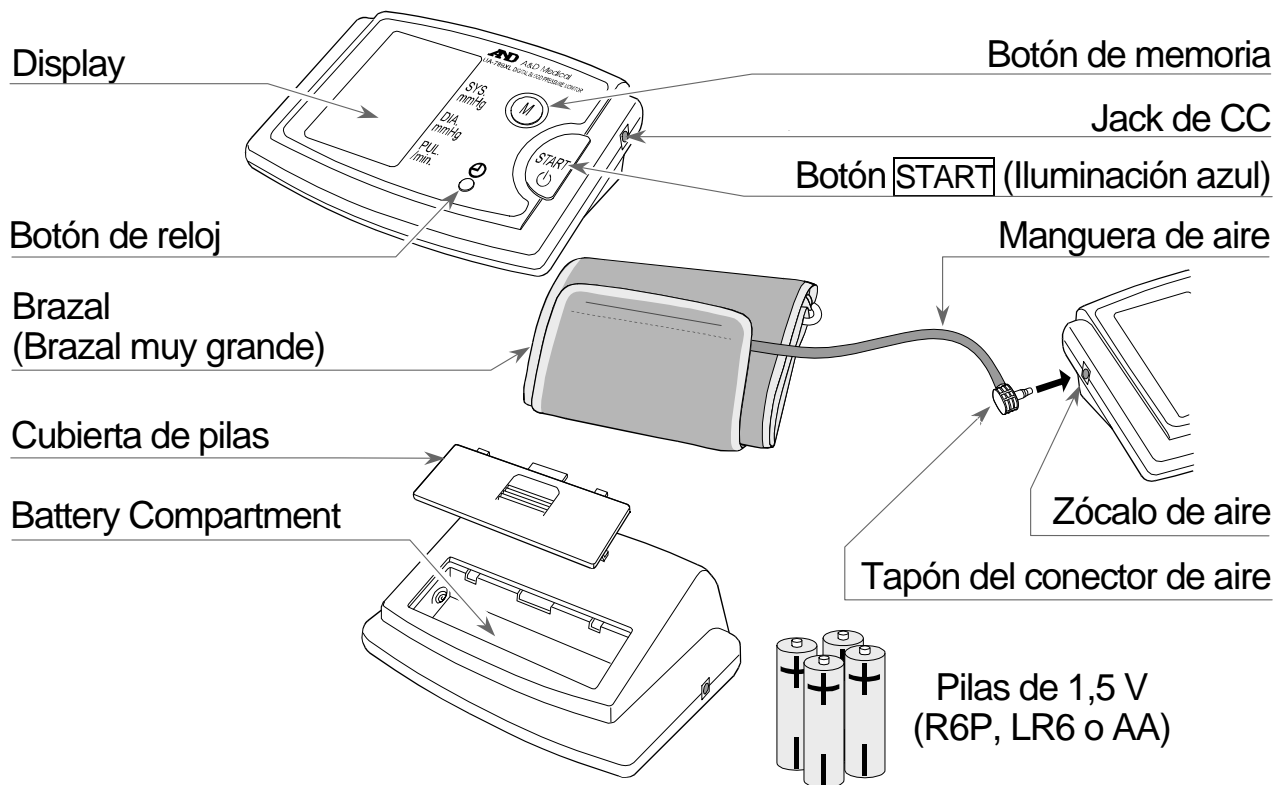

A continuación se encuentran precauciones para el uso correcto del aparato.

- No aplique el brazalete a un brazo con otro equipo eléctrico médico acoplado. Es posible que el equipo no funcione correctamente.
- Las personas que tienen una deficiencia circulatoria grave en el brazo deben consultar a un médico antes de usar el aparato, para evitar problemas médicos.
- No autodiagnostique los resultados de la medición ni se ponga un tratamiento usted mismo. Consulte siempre a su médico para la evaluación de los resultados y el tratamiento.
- No aplique el brazalete a un brazo con una herida no curada.
- No aplique el brazalete a un brazo que está recibiendo un goteo intravenoso o transfusión sanguínea. Puede provocar lesión o accidentes.
- No utilizar el aparato cuando se encuentran presentes gases inflamables como, por ejemplo, gases anestésicos. Puede provocar una explosión.
- No usar el aparato en entornos con alta concentración de oxígeno, como por ejemplo en, cámaras de oxígeno a alta presión o una tienda de oxígeno. Puede provocar un incendio o explosión.

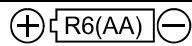
Parts Identificación de componentes



Símbolos

Símbolos	Función / Significado	Acción recomendada
	Aparato en estado listo para ser activado.	_____
	Marca del botón del reloj	Si desea parar el sonido, presione el botón START.
ρ	Marca ENCENDIDO/APAGADO de alarma	_____
SYS.	Presión sanguínea sistólica indicada en mmHg.	_____
DIA.	Presión sanguínea diastólica indicada en mmHg.	_____
PUL./min.	Frecuencia del pulso por minuto	_____
	Guía para instalación de pilas	_____
	Corriente continua	_____
	Tipo: BF; El aparato, el brazal y tubo están diseñados para proporcionar protección especial contra electrochoques.	_____
	Aparece cuando la medición está en curso. Éste destella cuando se detecta el pulso.	La medición está en curso.
	Indica la frecuencia irregular de los latidos del corazón. Éste indica que se detectan latidos irregulares del corazón o que se ha producido un movimiento excesivo del cuerpo humano durante la medición.	_____
M	Las medidas previas almacenadas en la memoria.	_____
 Full Battery	Indicador de la potencia de las pilas durante la medición.	_____
 Low Battery	Las pilas son débiles cuando destella esta marca.	Reemplace todas las pilas con unas nuevas, cuando destelle esta marca.
<i>Err</i>	Presión sanguínea inestable debido al movimiento durante la medición.	Vuelva a medir otra vez. Quédese muy tranquilo durante la medición.
	Los valores sistólico y diastólico se encuentran dentro de 10 mmHg.	Coloque el brazal correctamente, y vuelva a medir otra vez.
	El valor de presión no ha aumentado durante la inflación.	

Símbolos	Función / Significado	Acción recomendada
	El brazal no está colocada correctamente.	
	El impulso no se ha detectado correctamente.	
	Etiqueta de aparatos médicos según directiva de CE	_____
	Representante UE	_____
	Fabricante	_____
	Fecha de fabricación	_____
	Aparato Clase II	_____
	Etiqueta de WEEE	_____
	Consulte el manual/folleto de instrucciones	_____
	Número de serie	_____
	Polaridad del jack de CC	_____

Modo de Operación

1. Medición normal con los datos almacenados (Refiérase a la página 11.)

Presione el botón . Se mide la presión sanguínea y sus datos se almacenan en el equipo. El equipo puede almacenar los últimos sesenta datos automáticamente en la memoria.

2. Revisión de los datos de la memoria (Refiérase a la página 13.)

Presione el botón de memoria para revisar a los datos. Se visualizarán la fecha y los datos más nuevos.

El equipo puede almacenar los últimos sesenta datos automáticamente en la memoria.

Presione el botón de memoria

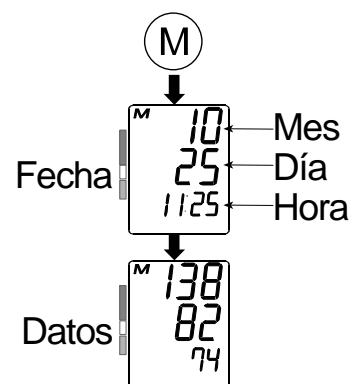

3. Borrado de datos (Refiérase a la página 13.)

Mantenga presionado el botón de memoria hasta que destelle la marca "M" (memoria) para borrar los datos almacenados.

4. Medición con la presión sistólica deseada

Refiérase a la página 12 para la medición con la presión sistólica deseada.

Uso del Monitor

Instalación/Cambio de baterías

1. Deslice la cubierta de baterías para abrirlo.
2. Retire las baterías usadas e inserte las nuevas en el compartimiento tal como se describe, respetando las polaridades (+) y (-) de las baterías.
3. Deslice la cubierta de las baterías para cerrarla.
Utilice solo las baterías R6P, LR6 ó AA.

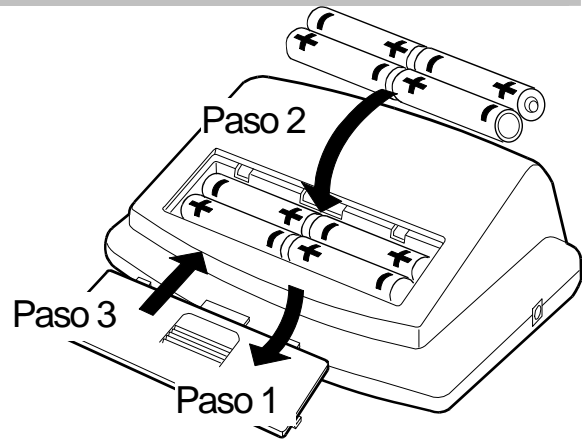

CAUTION

- Coloque las baterías en el compartimiento de las baterías, tal como se muestra en la figura. De lo contrario, el aparato no funcionará.
- Cuando la marca (marca de BATERÍA GASTADA) aparece en la pantalla, reemplace todas las baterías por las nuevas. No mezcle baterías viejas con las nuevas, dado que esto puede acortar la vida útil mismas o causar un mal funcionamiento del aparato.
- La marca (marca de BATERÍA GASTADA) no aparece cuando las baterías están totalmente agotadas.
- La vida útil de las baterías varía con la temperatura ambiente y puede acortarse a temperaturas bajas.
- Use solamente las baterías especificadas. Las baterías suministradas con el aparato son para probar el funcionamiento del monitor y pueden tener una vida útil más corta.
- Retire las baterías cuando no vaya a usar el aparato durante un período prolongado. Las baterías pueden tener fugas y causar un mal funcionamiento.
- Los datos almacenados se borran al retirar las baterías.

Conexión de la manguera de aire

Inserte firmemente el tapón del conector de aire en el zócalo de aire.

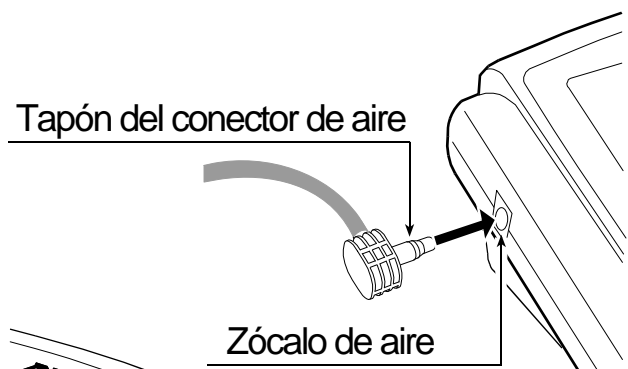

Conexión del adaptador de CA

Inserte el enchufe del adaptador de CA en el jack de CC. A continuación, inserte el adaptador de CA en una toma de corriente.

- Utilice el adaptador de CA especificado. (Véase página 18.)

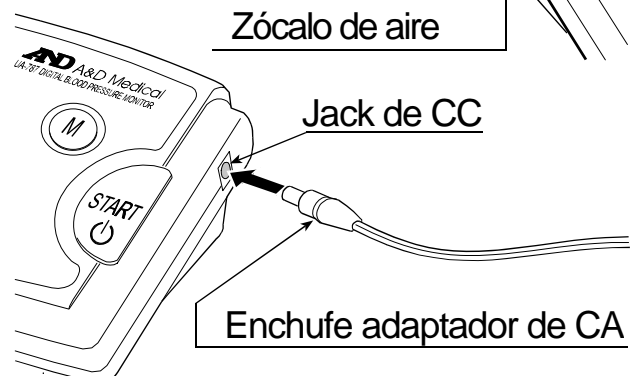

Uso del Monitor

Ajuste del reloj incorporado

El aparato lleva un reloj incorporado. Recomendamos ajustar el reloj antes de usarlo.

1. Mantenga presionado el botón de reloj hasta que los dígitos comiencen a destellar.
2. Seleccione el año utilizando el botón **[START]**.
Presione el botón de **[reloj]** para ajustar el año corriente, entonces pasa al paso de selección del mes/día. El año puede ajustarse entre el 2004 y el 2053.
3. Seleccione el mes utilizando el botón **[START]**.
Presione el botón de **[reloj]** para ajustar el mes corriente, entonces pasa al paso de selección del día.
4. Seleccione el día utilizando el botón **[START]**.
Presione el botón de **[reloj]** para ajustar el día corriente, entonces pasa al paso de selección de la hora/minuto.
5. Seleccione el minuto utilizando el botón **[START]**.
Presione el botón de **[reloj]** para ajustar la hora corriente, entonces pasa al paso de selección del minuto.
6. Seleccione el minuto utilizando el botón **[START]**.
Presione el botón de **[reloj]** para ajustar el minuto corriente, al término de este paso, se activa el reloj.

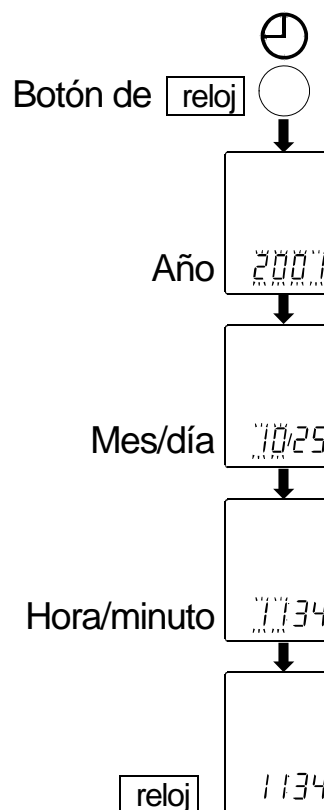

Ajuste de las tres memorias

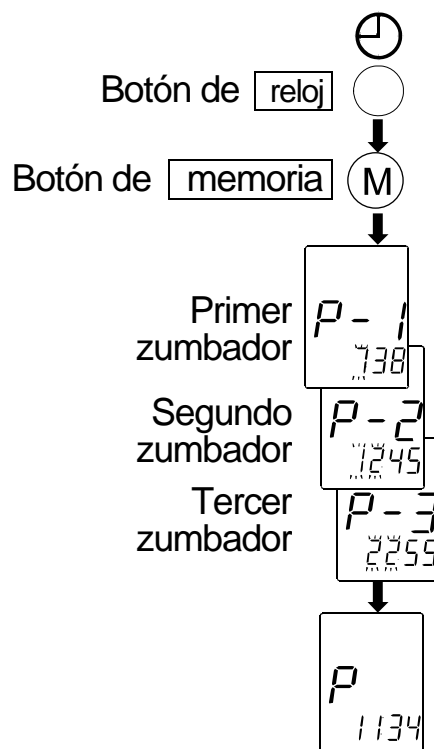

Este aparato tiene 3 memorias de alarma. Usted puede ajustar 3 alarmas diferentes dentro de las 24 horas.

1. Mantenga presionado el botón de reloj hasta que los dígitos comiencen a destellar. Luego presione el botón de memoria. Se indicará "P-1" en la línea intermedia del display.
2. Seleccione la hora utilizando el botón **[START]** y presione el botón de **[reloj]** para ajustar la hora, entonces pasará al paso de selección de minuto. Luego de ajustar el minuto, presione el botón de **[memoria]** para terminar el ajuste de la memoria.
3. El display indicará "P-2" para la segunda memoria. Repita el proceso antes mencionado, si desea ajustar la segunda memoria.
4. La tercera memoria puede ajustarse de la igual manera.



Uso del Monitor

Marca de alarma ENCENDIDO/APAGADO en el display

Cuando la alarma está activada, aparecerá “” en el display de LCD. Para desactivar la alarma, presione simplemente el botón de  una vez.

La alarma sonará por 1 minuto. Para desactivar la alarma, presione una vez el botón .

Selección del brazalete correcto

La selección de un brazalete de tamaño correcto es importante para la lectura correcta. Si el brazalete no es de tamaño correcto, la lectura puede indicar un valor incorrecto de la presión sanguínea.



- El tamaño del brazo está impreso en cada brazalete.
- El brazalete es un producto consumible. Si se deteriora, adquiera uno nuevo.

Tamaño del brazo	Tamaño del brazalete recomendado	Nº de catálogo
32 cm a 45 cm	Brazalete grande de adulto	CUF-D-LA
42 cm a 60 cm	Brazalete de adulto	CUF-B-XLA

Tamaño del brazo: La circunferencia del brazo en el punto medio entre el hombro y el codo.

Nota: Modelo UA-789XL no se ha diseñado para usar un brazalete pequeño de adulto.

Símbolos impresos en el brazalete

Símbolos	Función/Significado	Acción recomendada
	Marca de posición de la arteria	Ajuste la marca  en la arteria del brazo o de forma alineada con el dedo anular en la parte interior del brazo.
REF	Número de catálogo	_____
	Número de lote	_____

Cómo colocar el brazal

1. Coloque el brazalete alrededor del brazo, unos 1-2 cm por encima de la parte interior del codo, tal como se muestra en la figura. Coloque el brazalete en contacto directo con la piel, dado que la ropa puede causar un pulso débil y provocar error de medición.
2. Asimismo, la constricción del brazo, causada al remangarse la manga apretada, no permitirá lecturas correctas.



Para efectuar mediciones correctas

Tenga en cuenta lo siguiente para una óptima precisión en la medición de la tensión arterial:

- Siéntese cómodamente en una silla. Apoye su brazo sobre la mesa. No cruce las piernas. Mantenga los pies en el suelo y enderece la espalda.
- Relájese antes de la medición.
- Coloque el centro del brazal a la misma altura que su corazón.
- Permanezca quieto y en silencio durante la toma de la presión.
- No efectúe la medición inmediatamente después de un ejercicio físico o baño. Descanse antes de la medición.
- Trate de medir su tensión arterial a la misma hora todos los días.

Medición

Durante la medición, es normal que se sienta el brazal muy apretada (no se alarme por esto).

Después de la medición

Después de la medición, presione el botón para desconectar la alimentación. Retire el brazal y registre sus datos de medición.

Nota: El aparato cuenta con la función de desconexión automática de la alimentación, que desconecta la alimentación automáticamente un minuto después de la medición.

Deje que transcurran por lo menos tres minutos entre mediciones de la misma persona.

Mediciones

El modelo UA-789 XL está diseñado para detectar el pulso, inflando automáticamente el brazal hasta el nivel de presión sistólica.

Si se prevé que su presión sistólica exceda 230 mmHg, lea "**Medición con la presión sistólica deseada**" que se describe en la página siguiente.

Medición normal

1. Coloque el brazal en su brazo (brazo izquierdo preferiblemente).
Siéntese tranquilamente durante la medición.

2. Presione el botón **START**.
Se visualizarán brevemente las presiones sanguíneas medias y el número de los últimos datos. Luego la indicación de la pantalla cambia como se muestra en la figura derecha, al comenzar la medición. El brazal comienza a inflarse. Es normal que el brazal apriete fuertemente. Se visualiza el indicador de barra de presión durante la inflación, como se muestra en la figura derecha.

Nota: Si desea detener el inflado en cualquier momento, presione el botón **START** nuevamente.

3. Al término de la inflación del brazal, la deflación comienza automáticamente y la marca  (marca de corazón) destella, indicando que la medición está en curso. Una vez detectado el pulso, esta marca destellará, coincidiendo con el latido del corazón.

Nota: Si no se obtiene una tensión apropiada, el aparato empieza nuevamente el inflado automáticamente.

4. Al término de la medición, se visualizan las lecturas de las tensiones sistólica y diastólica y frecuencia del pulso. El brazal expulsa el aire remanente y se desinfla completamente.

5. Presione el botón **START** nuevamente para apagar el aparato.

Nota: UA-789 XL tiene una función de desconexión automática de la alimentación.

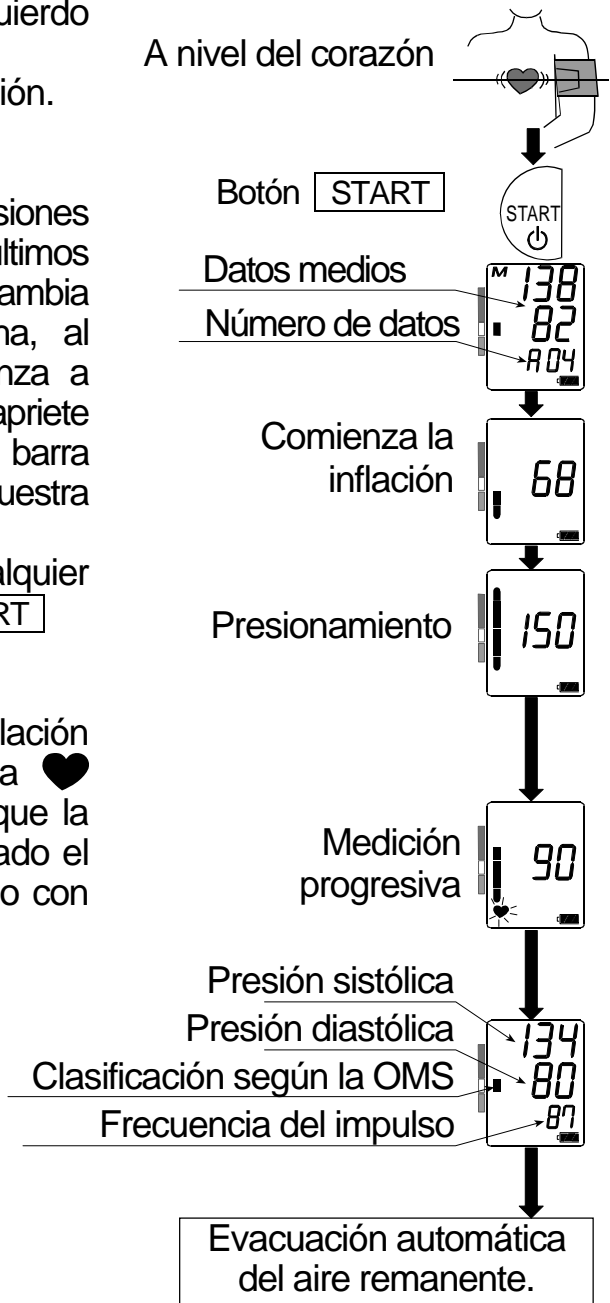

Mediciones

Medición con la presión sistólica deseada

Si su presión sistólica excede 230 mmHg, siga este procedimiento.

1. Coloque brazal en el brazo (brazo izquierdo preferiblemente).
2. Mantenga presionado el botón **START** hasta que aparezca un número unos 30 a 40 mmHg más alto que su presión sistólica.
3. Suelte el botón **START**, al alcanzar el valor deseado, ya que la medición comenzará. Luego continúe la medición de su presión sanguínea como se describe en la página anterior.

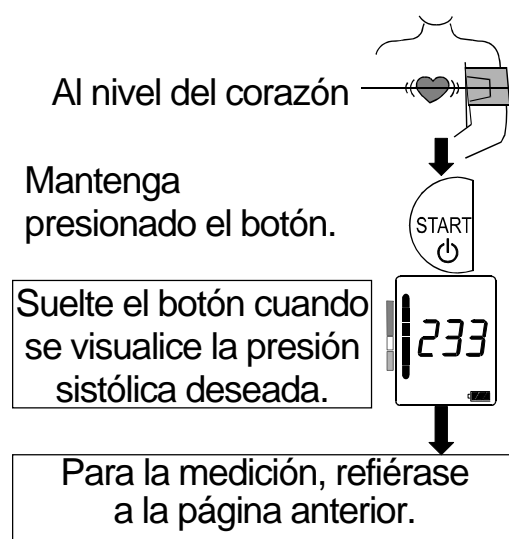

Notas para mediciones correctas

- Siéntese cómodamente. Coloque el brazo que usará para la medición sobre una mesa o cualquier otro apoyo, de tal modo que el centro del brazal se encuentre a la misma altura que su corazón.
- Relájese por unos cinco o diez minutos antes de iniciar la medición. Si se encuentra agitado o deprimido debido a un estrés emocional, la medición reflejará este estrés con una lectura mayor (o menor) que la de su tensión arterial normal y la lectura del pulso generalmente será más rápida que la normal.
- La tensión arterial de una persona varía constantemente, dependiendo de lo que está haciendo y lo que ha comido. Lo que tome podrá tener un efecto muy fuerte y rápido sobre su tensión arterial.
- Las mediciones de este aparato se basan en el latido del corazón. Si usted tiene un latido muy débil o irregular, este aparato puede tener dificultad en determinar su tensión arterial.
- En caso de que el aparato detecte una condición anormal, el mismo detendrá la medición e indicará un símbolo de error en la pantalla. Vea la página 5 para la descripción de los símbolos.
- Este aparato está diseñado para su uso en adultos solamente. Consulte con su médico antes de usar este aparato en un niño. Un niño no debe usar este aparato sin la atención de un adulto.

Revisión de los datos de la memoria

Nota: Este aparato almacena automáticamente en la memoria las últimas sesenta mediciones. Los datos son retenidos siempre y cuando no se retiren las pilas del aparato. Los datos se borrarán si se retiran las pilas o éstas se agotan.

1. Presione el botón de **memoria**.
2. Se visualizarán la fecha y los datos más nuevos.
3. Cuando se presiona el botón de **memoria** mientras los datos están visualizados, se visualizan los datos previos.
4. Luego de que se hayan visualizado los últimos datos, el display no indicará nada.
5. Mantenga presionado el botón de **memoria** hasta que destelle la marca "M" (memoria) para borrar los datos almacenados.

Presione el botón de **memoria**

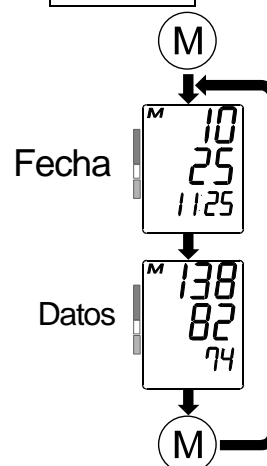

Nota: Si presiona el botón **START** mientras se visualizan los datos memorizados, el aparato se pone en funcionamiento.

¿Qué es latido irregular del corazón?

El tensiómetro modelo UA-789XL ejecuta la medición de la presión sanguínea y frecuencia del pulso aún en caso de latido irregular del corazón. El latido irregular del corazón se define como aquel que varía en un 25% del promedio de todos los latidos del corazón durante la medición de la presión sanguínea. Es importante que usted se relaje, permanezca quieto y no hable durante las mediciones.

Nota: Le recomendamos consultar con su médico cuando vea este indicador «(♥)» frecuentemente.

Indicador de barra de presión

El indicador monitorea el progreso de la presión durante la medición.



Indicador de clasificación de la OMS

Cada uno de los seis segmentos del indicador de barra corresponde a la clasificación de presión sanguínea de la OMS que se describe en la siguiente página.

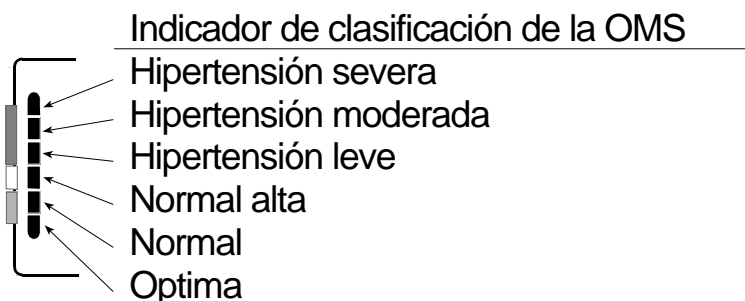

■ : El indicador visualiza un segmento basado en el dato actual, correspondiente a la clasificación de la OMS.

Ejemplo:



Hipertensión moderada



Hipertensión leve



Normal alta

Aspectos sobre la Tensión Arterial

¿Qué es la tensión arterial?

La tensión arterial es la fuerza que ejerce la sangre contra las paredes de las arterias. La tensión sistólica ocurre cuando el corazón se contrae, y la tensión diastólica ocurre cuando el corazón se expande.

La presión sanguínea se mide en milímetros de mercurio (mmHg). La presión arterial de una persona está representada por la tensión fundamental, que es la que se mide primero en la mañana cuando la persona está aún descansada y antes de tomar alimentos.

¿Qué es la hipertensión y cómo controlarla?

La hipertensión es la tensión arterial anormalmente alta, si no se corrige, puede causar muchos problemas de salud, incluyendo ataques al corazón y apoplejía.

La hipertensión puede controlarse cambiando el estilo de vida, evitando el estrés y con medicamentos bajo la supervisión de un médico.

Para evitar la hipertensión o para mantenerla bajo control:

- No fume.
- Reduzca la ingestión de sal y grasa.
- Mantenga un peso apropiado.
- Haga ejercicios con regularidad.
- Sométase a exámenes físicos con regularidad.

¿Por qué debe medirse la tensión arterial en la casa?

La medición de la tensión arterial en una clínica o un consultorio médico puede causar temor y, por lo tanto producir una lectura elevada, de 25 a 30 mmHg mayor que la medida en la casa. La medición en casa reduce los efectos de influencias externas sobre las lecturas de tensión arterial, complementa las lecturas del médico y proporciona un historial más completo y exacto de la tensión arterial.

Clasificación de tensión arterial según la OMS

OMS ha establecido las normas para la evaluación de la tensión arterial, tal como se muestra en el gráfico.

Referencia: Journal of Hypertension 1999, Vol. 17, No. 2.

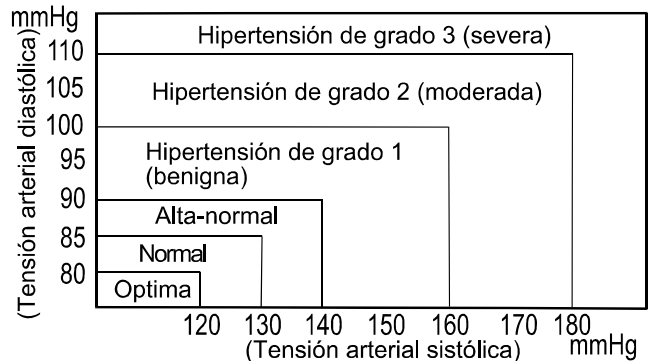

Variaciones de tensión arterial

La tensión arterial de una persona varía considerablemente en base diaria y estacional. La misma puede variar en 30 a 50 mmHg dependiendo de diversas condiciones durante el día. En personas hipertensas, estas variaciones son aun más notables.

La tensión arterial normalmente se eleva cuando se está trabajando o jugando y baja a sus niveles más bajos al dormir. Por lo tanto, no se preocupe demasiado de los resultados de una sola medición.

Mídase la tensión arterial a la misma hora todos los días usando el procedimiento descrito en este manual y tenga conocimiento de su tensión normal. Lecturas múltiples proporcionarán un historial de tensión arterial más completo.

Asegúrese de anotar la fecha y hora al registrar su tensión arterial. Consulte con su médico para interpretar los datos de su tensión arterial.

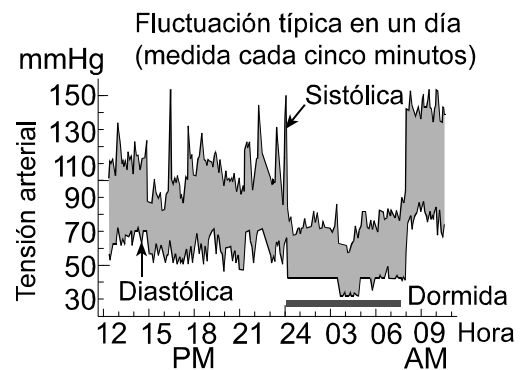

Localización y corrección de fallas

Problema	Causa probable	Acción recomendada
No aparece nada en la pantalla, aun cuando se conecta la alimentación.	Las pilas se han agotado.	Reemplace todas las pilas por otras nuevas.
	Los terminales de las pilas no están en posición correcta.	Coloque las pilas con sus terminales negativo y positivo coincidiendo con los indicados en la banda inflable.
El brazal no se infla.	El voltaje de las pilas están bajos. Destella la marca  (marca LOW BATTERY). [Si las pilas están agotadas completamente, no aparece esta marca.]	Reemplace todas las pilas por otra nuevas.
El aparato no mide la presión arterial. Las lecturas son demasiado altas o demasiado bajas.	El brazal no está ajustado debidamente.	Ajuste el brazal correctamente.
	Movió su brazo o cuerpo durante la medición.	Asegúrese de mantenerse muy quieto y en silencio durante la medición.
	El brazal no está posicionado correctamente.	Siéntese cómodamente y manténgase quieto. Eleve el mismo de tal modo que el brazal se encuentre al mismo nivel que su corazón.
	_____	Si el latido de su corazón es muy débil o irregular, el aparato tendrá dificultad en determinar su tensión arterial.
Otros	El valor se diferencia al medido en una clínica o un consultorio médico.	Consulte el capítulo 3, ¿Por qué debe medirse la tensión arterial en la casa?
	_____	Retire las pilas. Colóquelas nuevamente de forma correcta e intente la medición nuevamente.

Nota: Si las acciones descritas anteriormente no solucionan el problema, póngase en contacto con su distribuidor. No abra el aparato ni intente repararlo, ya que cualquier intento de reparación invalidará la garantía.

















Mantenimiento

No abra el aparato, ya que éste contiene componentes eléctricos delicados y una unidad de aire compleja que podrían dañarse. Si no puede solucionar el problema aplicando las instrucciones de localización y corrección de averías, solicite el servicio de reparación a su proveedor o al grupo de servicio de A&D. El grupo de servicio de A&D proveerá información técnica, repuestos y unidades a los proveedores autorizados.

Este aparato está diseñado y fabricado para una vida de servicio prolongada. No obstante, se recomienda someter el aparato a la inspección cada 2 años a fin de asegurar el funcionamiento y la presión adecuadas. Sírvase ponerse en contacto con su distribuidor autorizado o A&D para su mantenimiento.

Datos Técnicos

Tipo:	UA-789XL
Método de medición:	Medición oscilométrica
Gama de medición:	Tensión: 20 a 280 mmHg Pulso: 40 a 200 latidos/minuto
Precisión de medición:	Tensión: ± 3 mmHg Pulso: $\pm 5\%$
Alimentación:	4 pilas de 1,5V (R6P, LR6 ó AA) ó un adaptador de CA (TB-242)
Número de mediciones:	Aprox. 200 mediciones, cuando se usan pilas alcalinas AA, con valor de presión de 180 mmHg a temperatura ambiente de 23°C
Clasificación:	Equipo ME alimentado internamente (suministrado por pilas) / Clase II (suministrado por adaptador) Modo de operación continuo
Prueba clínica:	De acuerdo con ANSI/AAMI SP-10 1987
EMC:	IEC 60601-1-2: 2007
Almacenamiento de datos:	Las últimas 60 medidas
Condiciones ambientales de funcionamiento:	Temperatura de +10°C a +40°C / RH de 15% a 85% / de 800 hPa a 1060 hPa
Condiciones de transporte /almacenamiento:	Temperatura de -10°C a +60°C / RH de 15% a 95%
Dimensiones:	Aprox. (163 [An] x 62 [Al] x 112[Pr] mm
Peso:	Aprox. 360 g, excluyendo las pilas
Pieza aplicada	Brazalete Tip BF 

Vida útil	Aparato: 5 años (cuando se usa seis veces al día) Brazalete: 2 años (cuando se usa seis veces al día)
Accesorio Adaptador de CA	El adaptador se conecta a la fuente de alimentación casera.
TB-242	Sírvase tener contacto con la agencia A&D local para comprarlo. Es necesario inspeccionar o sustituir el adaptador CA periódicamente.
TB-242C	Entrada: 100-240V Salida: 6V  2A    CB FC    
TB-242BF	Entrada: 240V Salida: 6V  2A    CB FC    

Accesorios vendidos por separado

Brazalete	Nº de catálogo	Tamaño del brazalete	Tamaño del brazo
	CUF-D-LA	Brazalete grande de adulto	32 cm a 45 cm
	CUF-B-XLA	Brazalete de adulto	42 cm a 60 cm

Tamaño del brazo: La circunferencia del brazo en el punto medio entre el hombro y el codo.

Adaptador de CA	Nº de catálogo	Clavija
	TB-242C	Tipo C
	TB-242BF	Tipo BF

Nota: Las especificaciones están sujetas a cambio sin previo aviso.

Información sobre la tabla EMC está disponible en nuestro sitio web:

http://www.aandd.jp/products/manual/medical/emc_acadapter_es.pdf



A&D Company, Limited

Asahi 1-243, Kitamoto-shi, Saitama 364-8585, JAPAN
Telephone: [81] (48) 593-1111 Fax: [81] (48) 593-1119

EC REP A&D INSTRUMENTS LIMITED

Unit 24/26 Blacklands Way, Abingdon Business Park, Abingdon, Oxfordshire
OX14 1DY United Kingdom
Telephone: [44] (1235) 550420 Fax: [44] (1235) 550485

A&D ENGINEERING, INC.

1756 Automation Parkway, San Jose, California 95131, U.S.A.
Telephone: [1] (408) 263-5333 Fax: [1] (408)263-0119

A&D AUSTRALASIA PTY LTD

32 Dew Street, Thebarton, South Australia 5031, AUSTRALIA
Telephone: [61] (8) 8301-8100 Fax: [61] (8) 8352-7409