

AND

A&D Medical

Wrist Digital Blood Pressure Monitor

Model UB-1100BLE



1WMPD4003739D

Instruction Manual

Original

English

Manuel d'instructions

Traduction

Français

Manual de Instrucciones

Traducción

Español

Manuale di Istruzioni

Traduzione

Italiano

Bedienungsanleitung

Übersetzung

Deutsch

使用手冊

翻譯

中文

دليل الإرشادات

الترجمة

العربية

المحتويات

2	العملاء الأعزاء
2	ملاحظات أولية
2	التدابير الاحتياطية
5	التعريف بأجزاء الجهاز
5	المحتويات
6	الرموز
10	استخدام جهاز القياس
17	عمليات القياس
21	ما المقصود بمؤشر IHB؟
21	ما المقصود بـ IHB؟
21	مؤشر تصنيف منظمة الصحة العالمية
22	نُبذة عن ضغط الدم
24	الإعدادات في التطبيق
25	الإعدادات
27	استكشاف الأخطاء وإصلاحها
28	الصيانة
28	البيانات الفنية

العملاء الأعزاء

تهانينا لكم على شراء جهاز قياس مستوى ضغط الدم المتميز من A&D. صُمم هذا الجهاز ليوفر سهولة في الاستخدام ودقة في القياس، حيث يسهّل عليك القياس اليومي لمستوى ضغط الدم.

نُوصيك بقراءة هذا الدليل بعناية قبل استخدام الجهاز للمرة الأولى.

العلامة **Bluetooth®** والشعارات هي علامات تجارية مسجلة مملوكة لصالح شركة Bluetooth SIG, Inc. ولا يكون استخدام شركة A&D لأي من تلك العلامات إلا بواسطة ترخيص بذلك. وتكون العلامات التجارية والأسماء التجارية الأخرى مملوكة لأصحابها المعنيين.

ملاحظات أولية

- يتطابق هذا الجهاز مع المواصفات الأوروبية EEC 93/42 الخاصة بالأجهزة الطبية. وتشير علامة CE₀₁₂₃ إلى دقة التطابق. (0123: الرقم المرجعي للهيئة المعنية)
- وبذلك، تقرّ شركة A&D المحدودة أن جهاز موجات الراديو من النوع UB-1100BLE متوافق مع توجيه الاتحاد الأوروبي EU/53/2014. يمكن الاطلاع على بيان الاتحاد الأوروبي عبر الرابط الإلكتروني التالي:
http://www.aandd.jp/products/manual/manual_medical.html
- صُمم هذا الجهاز للاستخدام مع الكبار دون الأطفال الصغار وحديثي الولادة.
- مكان الاستخدام. هذا الجهاز مُخصص للاستعمال لأغراض الرعاية الصحية المنزلية.
- صُمم هذا الجهاز لقياس مستوى ضغط الدم ومعدل ضربات القلب للإنسان لأغراض التشخيص.

التدابير الاحتياطية

- صُنِعَ هذا الجهاز باستخدام مُكوّنات دقيقة؛ لذا تجنّب مطلقاً تعريضه لدرجات الحرارة والرطوبة المرتفعة وأشعة الشمس المباشرة والصدمات والغبار.
- نظّف الجهاز والرباط باستخدام قطعة قماش جافة وناعمة أو قطعة قماش مبللة بالماء ومنظف معتدل. تجنّب مطلقاً استخدام الكحول أو البنزين أو الثنر أو غيرها من المواد الكيميائية القاسية من أجل تنظيف الجهاز أو الرباط.

- الجهاز والرباط غير مقاومين للماء. تجنّب تعرّض الجهاز والرباط للبلل بفعل الأمطار والعرق والمياه.
- يمكن أن تتعرض عمليات القياس للتشويش إذا جرى استخدام الجهاز بجوار أجهزة التلفزيون أو الميكروويف أو الهواتف المحمولة أو الأجهزة التي ينبعث منها الأشعة السينية أو الأخرى ذات المجالات الكهربائية القوية.
- عند إعادة استخدام الجهاز، تأكد من أنه نظيف.
- الأجهزة والأجزاء والبطاريات المستعملة لا تُعامل معاملة النفايات المنزلية العادية، ويجب التخلص منها وفقاً للوائح المحلية المعمول بها.
- لا تُعدّل في الجهاز. يمكن أن يتسبب ذلك في وقوع حوادث أو تلف الجهاز.
- يتطلب قياس مستوى ضغط الدم، الضغط على المعصم من خلال الرباط بقوة تكفي لإيقاف تدفق الدم مؤقتاً في شريان الذراع. يمكن أن يُسبب ذلك في الشعور بالألم أو تنميل أو ظهور علامة حمراء مؤقتة بالمعصم. تظهر هذه العلامات لا سيما عند تكرار عملية القياس بشكل متتابع.
- سيختفي أي ألم أو تنميل أو علامات حمراء بمرور الوقت.
- إذا شعرت بالألم شديد أثناء إجراء عملية القياس، فيُرجى نزع الرباط.
- يمكن أن يتسبب تكرار عمليات قياس مستوى ضغط الدم بشكل متتابع، في حدوث مشكلة صحية بسبب تكرار الضغط على تدفق الدم.
- تجنب طيّ الرباط لفترات طويلة؛ يؤدي هذا التصرف إلى قصر مدة استخدام تلك المكونات.
- عند استخدام محوّل التيار المتردد، تأكد من سهولة إمكانية إزالته من المأخذ الكهربائي عند الضرورة.
- قد ترتفع درجة حرارة الرباط في بعض الأحيان إلى 44 درجة مئوية عندما تبلغ درجة الحرارة المحيطة 40 درجة مئوية. إذا شعرت بارتفاع بارئ في حرارة الرباط، فيُرجى نزعه في الحال.
- يُرجى عدم استخدام المعدات الجراحية عالية التردد بالتزامن مع استخدام الجهاز.
- لم تُجر اختبارات سريرية على الأطفال حديثي الولادة والنساء الحوامل. لا تستخدم الجهاز على الأطفال حديثي الولادة أو النساء الحوامل.
- إذا كنت قد أجريت عملية استئصال الثدي، فاستشير طبيبك قبل استخدام الجهاز.
- لا تسمح للأطفال باستخدام الجهاز من تلقاء أنفسهم واحرص على أن يكون استخدام الجهاز في مكان بعيد عن متناول الأطفال. يمكن أن يتسبب ذلك في وقوع حوادث أو تلف.
- ثمة أجزاء صغيرة في الجهاز يمكن أن تسبب الاختناق للأطفال في حال ابتلاعها عن طريق الخطأ.
- لا تلمس البطاريات والمريض سوياً في الوقت نفسه. قد يؤدي ذلك إلى التعرّض لصدمة كهربائية.
- أجهزة الاتصالات اللاسلكية، مثل أجهزة الاتصال الشبكي المنزلية، والهواتف المحمولة، والهواتف اللاسلكية والمحطات القاعدية لها، والأجهزة اللاسلكية التي تعمل بموجات الراديو، جميعها يمكن أن تؤثر على جهاز قياس مستوى ضغط الدم. ولذلك، يجب البقاء على مسافة لا تقل عن 30 سم من هذه الأجهزة.
- فصل محوّل التيار المتردد عند عدم استخدامه أثناء القياس.
- قد يعرّض استخدام ملحقات لا ترد تفصيلاً في هذا الدليل سلامتك للخطر.
- إذا تسببت البطارية في حدوث دائرة قصر، فيمكن أن تصبح ساخنة وتتسبب في حروق بالجلد.
- اترك الجهاز يتكثف على البيئة المحيطة قبل الاستخدام (مدة ساعة واحدة تقريباً).

- لا تبدأ في نفخ الهواء دون لف الرباط ر سغ .
- يمكن أن يتأثر أداء جهاز قياس مستوى ضغط الدم التلقائي بسبب الزيادة البالغة في درجة الحرارة أو الرطوبة أو الارتفاع عن سطح البحر.

موانع الاستعمال

- فيما يلي استعراض للتدابير الاحتياطية من أجل استخدام ملائم للجهاز.
- لا تلف الرباط حول المعصم الذي يتصل به جهاز طبي آخر. قد لا يعمل الجهاز بطريقة صحيحة.
- يجب على الأشخاص الذين يعانون من نقص شديد في الدورة الدموية في المعصم استشارة الطبيب قبل استخدام الجهاز لتفادي التعرض للمشكلات الطبية.
- لا تشخص بنفسك نتائج القياس وتبدأ في تناول العلاج من تلقاء نفسك. استشر الطبيب دائماً من أجل تقييم النتائج والعلاج.
- لا تلف الرباط حول المعصم الذي به جرح لم يلتئم بعد.
- لا تلف الرباط حول المعصم الذي يتلقى التنقيط الوريدي أو نقل الدم. يمكن أن يتسبب ذلك في التعرض للإصابة.
- لا تستخدم الجهاز في أماكن وجود الغازات القابلة للاشتعال، مثل غازات التخدير. يمكن أن يتسبب ذلك في حدوث انفجار.
- لا تستخدم الجهاز في أماكن تركيز الأكسجين فيها مرتفع، مثل غرفة الأكسجين عالية الضغط أو خيمة الأكسجين. يمكن أن يتسبب ذلك في اندلاع حريق أو حدوث انفجار.

التعريف بأجزاء الجهاز

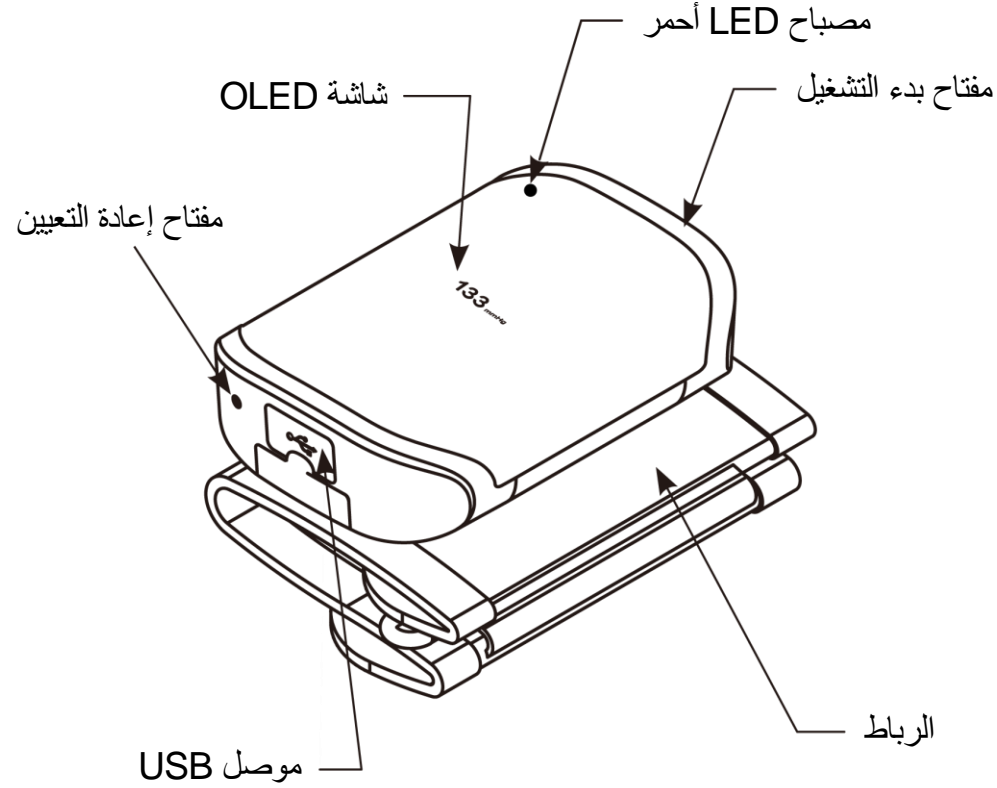

المحتويات

1. جهاز قياس مستوى ضغط الدم
1. دليل الإرشادات
1. كابل الشحن
1. الة سريعة الاستجابة رمز بطاقة

الرموز







الرموز المطبوعة على علبة الجهاز والرباط

الرموز	الوظيفة/المعنى
	وضع الاستعداد وتشغيل الجهاز.
	تيار مباشر
	النوع BF: صُمم الجهاز والرباط من أجل توفير حماية خاصة ضد التعرّض للصدمات الكهربائية.
	ملصق التوجيه EC للأجهزة الطبية
	ممثّل الاتحاد الأوروبي
	الجهة المصنّعة
	تاريخ التصنيع
	رمز الحماية الدولية: تصنيف IP هو درجات الحماية التي يتمتع بها الجهاز وفقاً للتوجيه IEC 60529. هذا الجهاز محمي ضد المواد الغريبة الصلبة التي يبلغ قطرها 12 مم أو أكبر، مثل الإصبع. هذا الجهاز غير محمي ضد الماء.
	رمز WEEE
	الرقم التسلسلي
	عنوان Bluetooth
	راجع دليل/كتيّب الإرشادات
	للإشارة إلى المستويات المرتفعة بشكل عام، وربما تصل إلى حد الخطر، من الإشعاعات غير المؤينة، أو للإشارة إلى المعدات أو الأنظمة، مثل تلك الموجودة في المجال الكهربائي الطبي الذي يتضمن أجهزة الإرسال ذات التردد الراديوي أو تلك التي تستخدم عمداً الطاقة الكهرومغناطيسية ذات التردد الراديوي للتشخيص أو العلاج.
	حافظ عليه جافاً
	الناقل التسلسل العالمي

الرموز التي تظهر على الشاشة

الإجراء الموصى به	الوظيفة/المعنى	الرموز
_____	ضغط الدم الانقباضي mmHG	SYS
_____	ضغط الدم الانبساطي mmHG	DIA
_____	عدد ضربات في الدقيقة	PUL
اشحن الجهاز	طاقة البطارية منخفضة	
حدد المستخدم	وضع تحديد المستخدم	
_____	التطبيق متصل بالجهاز	
_____	تم فصل التطبيق من الجهاز	
_____	دليل تصحيح الموضع (C.P.G.)	CPG
ضع جهاز قياس مستوى ضغط الدم عند المستوى نفسه للقلب.	مؤشر C.P.G.: منخفض. ارتفاع جهاز قياس مستوى ضغط الدم أعلى من مستوى القلب لديك.	
_____	مؤشر C.P.G.: مستوى ارتفاع جهاز قياس مستوى ضغط الدم عند المستوى نفسه للقلب.	OK
ضع جهاز قياس مستوى ضغط الدم عند المستوى نفسه للقلب.	مؤشر C.P.G.: مرتفع. ارتفاع جهاز قياس مستوى ضغط الدم أعلى من مستوى القلب لديك.	
إجراء القياس قيد التنفيذ. يظل ثابتاً قدر المستطاع.	يظهر حينما يكون إجراء القياس قيد التنفيذ.	
لف الرباط بطريقة صحيحة، وقم بإجراء القياس مرة أخرى.	لم يتم اكتشاف ضربات القلب بطريقة صحيحة.	E PUL /min

الرموز التي تظهر على الشاشة (تابع)

الرموز	الوظيفة/المعنى	الإجراء الموصى به
Err 1	ضغط الدم غير مستقر نظرًا للتحرك أثناء إجراء القياس. قيم الضغط الانقباضي والانبساطي ضمن نطاق 10 mmHG من كليهما.	قم بإجراء القياس مرة أخرى. كُن ثابتًا أثناء إجراء القياس.
Err 3	قيمة الضغط لم ترتفع أثناء نفخ الهواء. لم يُلف الرباط بطريقة صحيحة.	لف الرباط بطريقة صحيحة، وقم بإجراء القياس مرة أخرى.
Err 9	خطأ داخلي في جهاز قياس مستوى ضغط الدم.	اضغط على زر إعادة التعيين. بعد إعادة التعيين، سوف تختفي بيانات الساعة. اتصل بشركة A&D Medical إذا استمر ظهور الخطأ.
	يتم نقل البيانات	_____
	وضع عدم الاتصال	يمكن إجراء القياسات ولكن لن يرسل الجهاز البيانات لاسلكيًا.
	يظهر عند تحرك الجسم أو المعصم أثناء القياس.	يمكن أن يؤدي إلى إظهار قيمة خاطئة. قم بإجراء القياس مرة أخرى. كُن ثابتًا أثناء إجراء القياس.
	يظهر أثناء إجراء القياس في حال عدم لف الرباط بإحكام حول الذراع.	يمكن أن يؤدي إلى إظهار قيمة خاطئة. لف الرباط بطريقة صحيحة، وقم بإجراء القياس مرة أخرى.
	يتم تحديث البرنامج الثابت.	_____
	يظهر عندما تكون ضربات القلب غير ثابتة.	_____
	يظهر عندما يكون ذراعك في وضع غير صحيح أثناء القياس، سواءً أعلى من مستوى القلب أو منخفضًا عنه.	أجر عملية القياس مرة أخرى واحرص على جعل المعصم عند المستوى نفسه للقلب.

الرموز التي تظهر على الشاشة (تابع)

الرموز	الوظيفة/المعنى	الإجراء الموصى به
	يظهر عندما يكون ذراعك في الوضع الصحيح أثناء القياس.	_____

استخدام جهاز القياس

جهاز قياس مستوى ضغط الدم الرقمي UB-1100BLE يتميز بوجود 5 أوضاع للقياس.

1. القياس في الوضع داخل التطبيق:
يمكن للمستخدم إجراء القياس وعرض القياسات السابقة في تطبيق A&D Connect.
2. القياس في الوضع عدم الاتصال:
يمكن أيضًا إكمال القياس دون استخدام تطبيق A&D Connect. وسيتم تخزين البيانات في الجهاز ونقلها إلى التطبيق عند الاتصال.
3. القياس في الوضع متعدد المستخدمين (داخل التطبيق):
يمكن استخدام 6 مستخدمين بحد أقصى (5 حسابات بالإضافة إلى زائر واحد) وتخزين البيانات في التطبيق. يجب أن يكون لكل مستخدم جهازًا محمولاً متصلاً بالجهاز.
4. القياس في الوضع ضيف (داخل التطبيق):
يمكن للمستخدم إجراء القياس كضيف دون تسجيل حساب في تطبيق A&D Connect. ويتم حفظ البيانات في ذاكرة الجهاز المحمول دون حسابك.
5. القياس في الوضع زائر (عدم الاتصال):
حدد "0 Visitor" لإجراء القياس في وضع الزائر من الجهاز فقط. ولا يتم تخزين البيانات في وضع الزائر.

استخدام جهاز القياس

شحن الجهاز

يمكن شحن البطارية شحنًا جزئيًا، ولكن احرص على شحنها بالكامل بعد أول مرة استخدام من الشراء.

1. أزل غطاء موصل USB.



2. صل كابل الشحن.

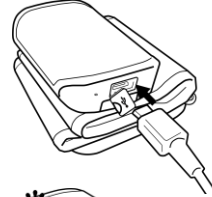

3. سيُضيء مصباح مؤشر LED باللون الأحمر أثناء الشحن.

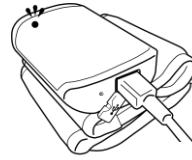

4. عند اكتمال الشحن، سينطفئ مصباح مؤشر LED باللون الأحمر.

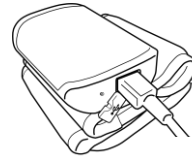

5. انزع كابل الشحن بمجرد اكتمال عملية الشحن.



استخدام جهاز القياس

تنبيه!

- تتباين فترة تشغيل البطاريات حسب درجة الحرارة المحيطة، وقد تكون فترة تشغيلها أقصر عند درجات الحرارة المنخفضة.
- يُرجى استخدام كابل الشحن المحدد المرفق مع الجهاز.
- يتعدّر إتمام قياس مستوى ضغط الدم أثناء الشحن.
- عند فصل محوّل التيار المتردد من مأخذ التيار الكهربائي، أمسك هيكل محوّل التيار المتردد واسحبه خارج المأخذ.
- عند فصل كابل الشحن من جهاز قياس مستوى ضغط الدم، أمسك الكابل واسحبه خارج المأخذ.
- لا تصل الجهاز بأي أجهزة أخرى بخلاف تلك المحددة.
- لا تغيّر البطارية.
- إذا لم يعد بالإمكان شحن البطارية، فيُرجى الاتصال بالوكيل.
- قد يتسبّب الشحن الزائد للبطارية في خفض فترة تشغيلها.
- قد يتسبّب استبدال بطارية الليثيوم من قِبَل شخص غير مدرب بالقدر الكافي في التعرّض لمخاطر من قبيل اندلاع حريق أو وقوع انفجار.

الوظيفة اللاسلكية

- ◀ في بعض الحالات مستبعدة الحدوث، قد يتسبب هذا الجهاز في تداخل موجات الراديو مع محطة لاسلكية، وفي هذه الحالة قم بتغيير موقع استخدام الجهاز أو توقف عن استخدامه في الحال.
- ◀ احرص على استخدام الجهاز في مكان يكون مرئياً فيه الجهازين المراد توصيلهما رؤية جيدة. تنخفض مسافة الاتصال بفعل المباني أو العوائق الأخرى. قد يكون الاتصال مستحيلاً، على وجه الخصوص، عند استخدام الأجهزة في الجانب الآخر من الإسمنت المقوى.
- ◀ لا تستخدم اتصال *Bluetooth®* في نطاق أجهزة شبكة الاتصالات المحلية اللاسلكية أو الأجهزة اللاسلكية الأخرى، ولا بجوار الأجهزة التي ينبعث منها موجات الراديو، مثل أجهزة الميكروويف، ولا في المواقع التي بها الكثير من العوائق، ولا في المواقع الأخرى التي تكون قوّة الإشارة فيها ضعيفة. وقد ينتج عن فعل ذلك فقدان الاتصال أو بطء شديد في سرعات التواصل أو حدوث أخطاء.
- ◀ قد يتسبب استخدام جهاز القياس بالقرب من جهاز شبكة الاتصالات المحلية اللاسلكية IEEE802.11g/b/n في حدوث تداخل متبادل، ما قد ينتج عنه انخفاض في سرعات الاتصال أو ربما منع حدوث الاتصال.
في هذه الحالة، قم بإيقاف تشغيل مصدر الإمداد بالطاقة الخاص بالجهاز غير المستخدم، أو استخدم جهاز القياس في موقع مختلف.
- ◀ إذا لم يتصل جهاز القياس اتصالاً طبيعياً عند استخدامه بالقرب من محطة بث أو محطة لاسلكية، فاستخدم جهاز القياس في موقع مختلف.
- ◀ لا تتحمل شركة A&D Company, Limited المسؤولية عن أي تلفيات تنجم عن التشغيل غير الصحيح أو فقدان البيانات أو غيرها من الأضرار التي قد تنجم عن استخدام هذا المنتج.
- ◀ هذا المنتج غير مضمون فيما يتعلق بالاتصال بجميع الأجهزة المتوافقة مع تقنية *Bluetooth®*.

للاتصال بجهازك المحمول - قم بتنزيل وتثبيت "تطبيق A&D" على جهازك المحمول.
يُشار إليه فيما بعد باسم "التطبيق".



للاطلاع على قائمة بأحدث الأجهزة المتوافقة، تفضّل زيارة الموقع الإلكتروني



https://www.aandd.co.jp/products/hhc/hhc-ict_compatibility.html

استخدام جهاز القياس

إعداد الجهاز (الاقتران)

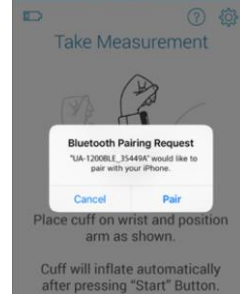
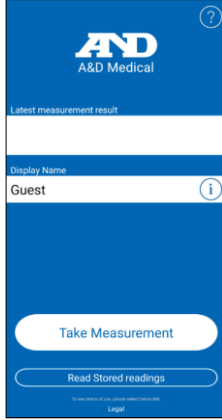

1. تأكد من أن تعيين وظيفة Bluetooth® على الوضع ON (تشغيل) في الجهاز المحمول.

2. قم بتشغيل التطبيق A&D Medical Connect.

سيومض الرمز الموجود على اليسار في جهاز القياس.



3. اقبل طلب الاقتران من النافذة المنبثقة.

إقران عدة مستخدمين

يمكن لجهاز القياس تسجيل 5 مستخدمين بحدٍ أقصى. اتّبع الإرشادات السابقة لإقران الجهاز المحمول الخاص بكل مستخدم.

ويمكن إضافة مستخدمين جدد في أي وقت. وسيتم مسح المستخدم الذي يكون له أقل عدد مرات قياس بمجرد وصول الجهاز إلى 5 مستخدمين بحدٍ أقصى.

ملاحظة: إذا كان المستخدم الجديد يستخدم الجهاز المحمول نفسه، فلا يلزم حينئذٍ إعادة الاقتران نظرًا لأن هذه الخطوة قد اكتملت بالفعل.
ملاحظة: الوضع الافتراضي هو وضع الزائر دون التسجيل في الذاكرة ودون الاقتران.

تنبيه!

تبلغ مسافة الاتصال بين جهاز القياس والجهاز المستقبل 33 قدمًا تقريبًا (أي حوالي 10 أمتار). قد تنخفض هذه المسافة حسب الظروف المحيطة، لذا احرص على التحقق من أن المسافة بين كلا الجهازين قصيرة بالقدر الكافي الذي يسمح بإجراء الاتصال بعد إتمام عملية القياس.

استخدام جهاز القياس

وضع رباط المعصم

1. لفّ الرباط حول المعصم بمقدار 1 سم (0.4") تقريباً فوق يدك كما هو موضّح في الشكل التوضيحي أدناه.

2. اربط الرباط باستخدام شريط فيلكرو.

ملاحظة: للحصول على قياسات دقيقة، أحكم ربط الرباط حول المعصم العاري ثم ابدأ القياس.

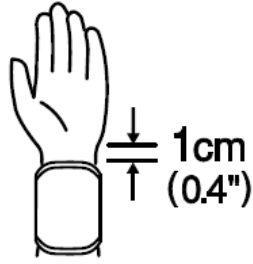

كيفية إجراء عمليات قياس دقيقة

للحصول على قياس دقيق تماماً لمستوى ضغط الدم:

- اجلس مستريحاً على كرسي. أرخ ذراعك على الطاولة. لا تضع قدمًا فوق الأخرى. أبق قدميك على الأرض واجعل ظهرك مستقيماً.
- استرخ لمدة تتراوح بين خمس إلى عشر دقائق قبل إجراء عملية القياس.
- اجعل منتصف الرباط عند المستوى نفسه للقلب.
- ابق ثابتاً وحافظ على هدوءك أثناء القياس.
- لا نقس مستوى ضغط الدم فور الانتهاء من ممارسة التمرينات البدنية أو الاستحمام. استرخ لمدة تتراوح بين عشرين وثلاثين دقيقة قبل إجراء عملية القياس.
- حاول قياس مستوى ضغط الدم في الوقت نفسه كل يوم.

عمليات القياس

القياس في الوضع داخل التطبيق

1. تأكد من أن وظيفة Bluetooth® في الوضع ON (تشغيل) في الجهاز المحمول.

2. افتح تطبيق A&D Connect. سيكتشف التطبيق تلقائيًا وجود جهاز القياس.

3. اضغط على الزر **Take Measurement** (إجراء القياس)، متبوعًا بالضغط على الزر **Start** (بدء التشغيل) الموجود على شاشة التطبيق.

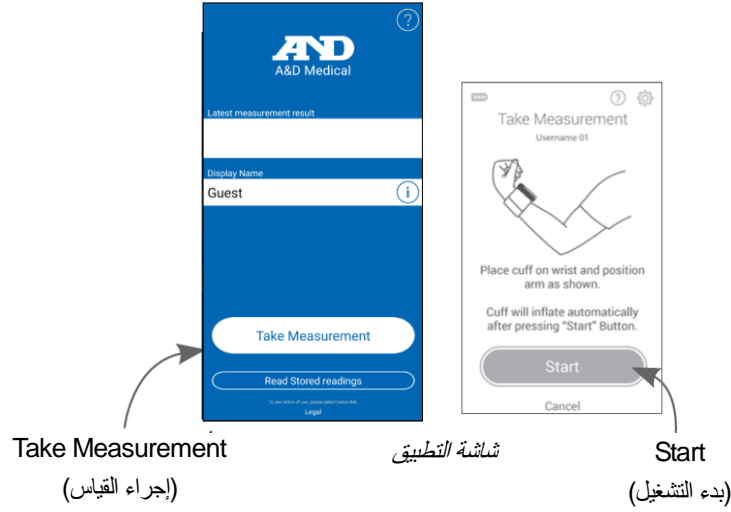

4. سيعرض مؤشر C.P.G. وضع المعصم الصحيح بإيجاز.

5. يبدأ الرباط في الانتفاخ. من الطبيعي أن تشعر أن الرباط مشدود. يعرض التطبيق قيمة الضغط بمجرد بدء الانتفاخ.

6. عند اكتمال عملية القياس، سيعرض التطبيق وجهاز القياس النتائج نفسها عند الرمز الموجود على اليمين. (سيتم عرض معدلات النبض والضغط الانقباضي والانقباضي بالتناوب.)



ملاحظة: اضغط على الزر **Start** مرة أخرى لإيقاف تشغيل جهاز القياس. يكون جهاز القياس مزودًا بوظيفة إيقاف التشغيل التلقائي. اجعل المدة الزمنية الفارقة بين عمليات القياس لنفس الشخص دقيقة واحدة على الأقل.

عمليات القياس

القياس في الوضع عدم الاتصال



1. اضغط على الزر **Start/Stop** على جهاز القياس.
بعد ظهور الشعار **A&D** لمدة ثانية واحدة، ستظهر شاشة تحديد المستخدم.

2. اضغط على الزر **Start/Stop** مرة أخرى لتحديد مستخدم أو للتبديل أسماء المستخدمين من شاشة تحديد المستخدم.

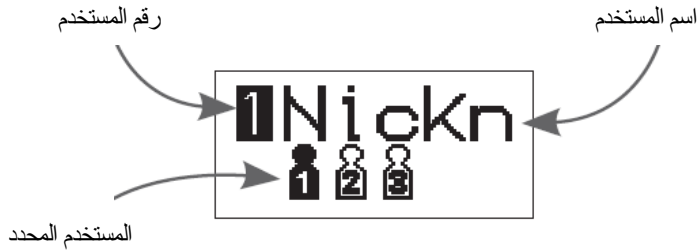

يمكن تغيير اسم المستخدم في التطبيق ضمن الإعدادات.
عند عدم تعيين ذلك، سيظهر الاسم الأول كاسم المستخدم.

3. تبدأ عملية القياس تلقائيًا بعد 3 ثوانٍ.

4. يومض رمز الصفر (0) على الشاشة لفترة وجيزة. تتغير الشاشة بعدئذٍ، حيث تبدأ عملية القياس.

5. يبدأ الرباط في الانتفاخ. من الطبيعي أن تشعر أن الرباط مشدود. يعرض جهاز القياس قيمة الضغط بمجرد بدء الانتفاخ.

6. عند اكتمال عملية القياس، سيعرض جهاز القياس النتيجة عند الرمز الموجود على اليمين. (سيتم عرض معدلات النبض والضغط الانقباضي والانقباضي بالتناوب.)

ملاحظة: اضغط على الزر **Start/Stop** مرة أخرى لإيقاف تشغيل جهاز القياس. يكون جهاز القياس مزودًا بوظيفة إيقاف التشغيل التلقائي. اجعل المدة الزمنية الفارقة بين عمليات القياس لنفس الشخص دقيقة واحدة على الأقل.

0 mmHg

80 mmHg

134 mmHg SYS

عمليات القياس

تحميل عمليات القياس المُخزنة

يمكن لجهاز القياس تخزين ما يصل إلى 100 قراءة لكل مستخدم ويمكن نقلها إلى التطبيق عند الاتصال.

لنقل البيانات، افتح تطبيق A&D Connect وحدد **Upload Measurement** (تحميل عملية القياس) من نافذة لوحة المعلومات المنبثقة.

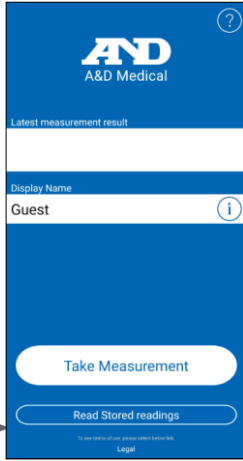

Upload Measurement
(تحميل عمليات القياس)

شاشة التطبيق

القياس في الوضع متعدد المستخدمين

1. يمكن استخدام 5 مستخدمين بحد أقصى وتخزين القراءات في التطبيق. يجب أن يكون لكل مستخدم جهازًا محمولاً متصلاً بالجهاز. (انظر الصفحة 15 للاطلاع على إرشادات الاقتران.)

2. إذا كنت تأخذ القراءة دون استخدام التطبيق، فاضغط على الزر **Start/Stop** على جهاز القياس للتبديل بين أسماء المستخدمين. حدد المستخدم المطلوب قبل كل قراءة. وسيتم نقل البيانات إلى التطبيق عند الاتصال.



ملاحظة: سيتم عرض أسماء المستخدمين بالترتيب حسب أصحاب مرات الاستخدام الأكبر.

عمليات القياس

القياس في الوضع زائر

1. اضغط على الزر **Start /Stop** على جهاز القياس.
2. اضغط على الزر **Start /Stop** مرة أخرى للتبديل بين اسم المستخدم وتحديد "0 Visitor".
3. سيعرض مؤشر **C.P.G.** وضع المعصم الصحيح بإيجاز. تبدأ عملية القياس تلقائيًا بعد 3 ثوانٍ.
4. عند اكتمال عملية القياس، سيعرض جهاز القياس النتيجة عند الرمز الموجود على اليمين.
(سيتم عرض معدلات النبض والضغط الانقباضي والانبساطي بالتناوب.)
لا يكون وضع الزائر متاحًا إلا من خلال جهاز القياس. ولا يتم تخزين البيانات في وضع الزائر.



ملاحظات بالنسبة للقياس الدقيق

- اجلس في وضع مريح. ضع ذراعك على طاولة بحيث تكون راحة يدك مواجهة لأعلى والرباط عند مستوى القلب.
- استرخ لمدة تتراوح بين خمس إلى عشر دقائق قبل إجراء عملية القياس. إذا كانت تعتريك فرحة عارمة أو تمر بحالة اكتئاب نتيجة للضغوطات العاطفية، فسينعكس ذلك منتجًا قراءة أعلى (أو أقل) من القراءة الطبيعية لمستوى ضغط الدم، وستكون قراءة سرعة النبض أسرع من المعدل الطبيعي.
- يتباين مستوى ضغط الدم للفرد باستمرار تبعًا للعمل الذي تقوم به والطعام الذي تتناوله. ويكون للمشروبات التي تتناولها أيضًا تأثيرًا كبيرًا للغاية وسريعًا على مستوى ضغط الدم.
- يعتمد هذا الجهاز في عمليات القياس التي يُجريها على ضربات القلب. فإذا كان معدل ضربات القلب لديك ضعيفًا جدًا أو غير منتظم، فقد يجد الجهاز صعوبة في تحديد مستوى ضغط الدم لديك.
- إذا اكتشف الجهاز حالة غير طبيعية، فسوقوف عملية القياس ويظهر رمز الخطأ. راجع الصفحة رقم 7 و8 للاطلاع على وصف الرموز.
- جهاز قياس مستوى ضغط الدم مُخصص للاستخدام من قبل البالغين. استشر طبيبك قبل استخدام هذا الجهاز مع أحد الأطفال. يجب عدم استخدام الأطفال الجهاز دون إشراف.
- يمكن أن يتأثر أداء جهاز قياس مستوى ضغط الدم التلقائي بسبب الزيادة البالغة في درجة الحرارة أو الرطوبة أو الارتفاع عن سطح البحر.

ما المقصود بمؤشر IHB؟

عند اكتشاف جهاز القياس وجود نظم غير منتظم أثناء عمليات القياس، سيظهر المؤشر IHB على الشاشة مع قيم القياس.

ملاحظة: نحن نوصي بالاتصال بالطبيب إذا ظهر لك مؤشر «(♥)» IHB هذا بصورة متكررة.

ما المقصود بـ IHB؟

عدم يُعرّف القلب ضربات ان تظام عدم حدوث عند تى ح ال نبض ومعدل الدم ضغط ق ياس UB-1100BLE الدم ضغط ق ياس جهاز ي و ف ر الدم ضغط ق ياس أذ ناء القلب ضربات كل م توسط عن ت خ تلف قلب ضربات ب أنه القلب ضربات ان تظام

مؤشر تصنيف منظمة الصحة العالمية

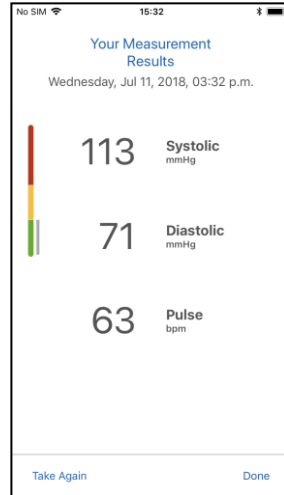
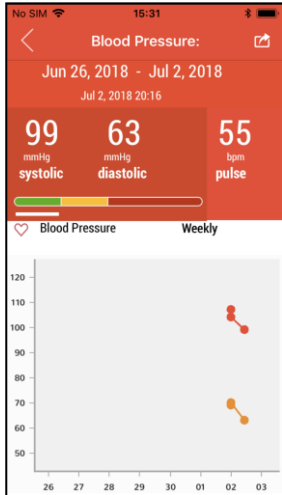

هذا المؤشر بواسطة التطبيق:

تتوافق كل شريحة من شرائح مؤشر الشريط مع تصنيف منظمة الصحة العالمية لمستوى ضغط الدم الموضح في الصفحة التالية.

نُبذة عن ضغط الدم

ما المقصود بضغط الدم؟

ضغط الدم هو قوة دفع الدم لجدران الشرايين. وعندما ينبض الدم، يحدث الضغط الانقباضي. وعندما ينبسط الدم، يحدث الضغط الانبساطي. ويكون المليمتر الزئبقي (mmHg) هو وحدة قياس ضغط الدم. ويُمثل الضغط الأساسي مقياس ضغط الدم الطبيعي للفرد، وهو أول ما يُقاس في الصباح حيث يكون الفرد مسترخياً وقبل تناوله الطعام.

ما المقصود بارتفاع ضغط الدم وكيف يمكن التحكم فيه؟

ارتفاع ضغط الدم هو حالة من ضغط الدم الشرياني المرتفع غير الطبيعي، الذي يمكن أن يتسبب، في حالة عدم التحكم فيه، في التعرّض لمشكلات صحية، من بينها النوبة القلبية. ويمكن التحكم في ارتفاع ضغط الدم عن طريق تغيير نمط الحياة، وتفادي حالات الإجهاد، وبتناول العلاج تحت الإشراف الطبي. للوقاية من ارتفاع ضغط الدم أو التحكم فيه:

- تجنب التدخين
- قلّل من تناول الأملاح والدهون
- حافظ على وزنك المثالي
- مارس الرياضة بانتظام
- اخضع لفحوصات طبية منتظمة

ما فائدة قياس ضغط الدم في المنزل؟

إن قياس ضغط الدم في عيادة أو عند الطبيب يمكن أن يثير المخاوف ويُعطي قراءة مرتفعة، بمقدار 25 إلى 30 mmHg أعلى من القياس في المنزل. يقلل القياس في المنزل من التأثيرات الخارجية على قراءات مستوى ضغط الدم، ويمثل إضافة إلى قراءات الطبيب، ويقدم سجلاً من القراءات الكاملة والأكثر دقة بالنسبة لمستوى ضغط الدم.

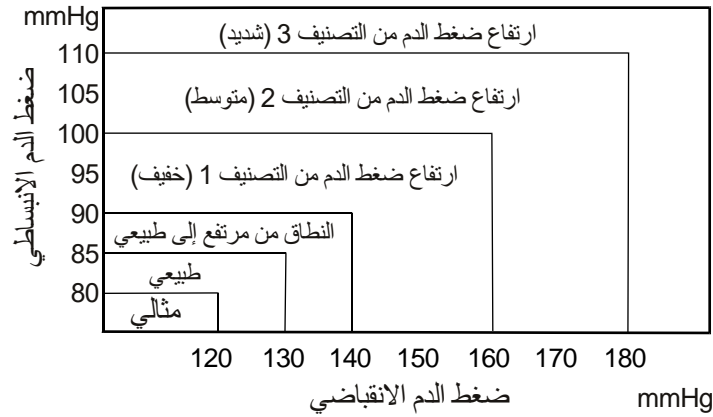

تصنيف منظمة الصحة العالمية لمستوى ضغط الدم

وضعت منظمة الصحة العالمية معايير لتقييم مستوى ضغط الدم المرتفع، دون النظر إلى العمر، كما يتضح ذلك في الرسم التخطيطي.

حالات الاختلاف في مستوى ضغط الدم

يختلف مستوى ضغط الدم للفرد اختلافاً كبيراً على مدار اليوم والموسم. ويمكن أن يتراوح مقدار الاختلاف بين 30 و 50 mmHg نظراً للظروف المختلفة طوال اليوم. ويمكن أن تكون الاختلافات لدى الأفراد الذين يعانون من ارتفاع ضغط الدم ملحوظة بقدر أكبر. وعادة ما يرتفع مستوى ضغط الدم أثناء العمل أو اللعب، وينخفض إلى أدنى مستوياته أثناء النوم. لذلك، لا تقلق كثيراً حيال النتائج التي تظهر من عملية قياس واحدة.

التغيرات النمطية على مدار اليوم
(القياس كل خمس دقائق)

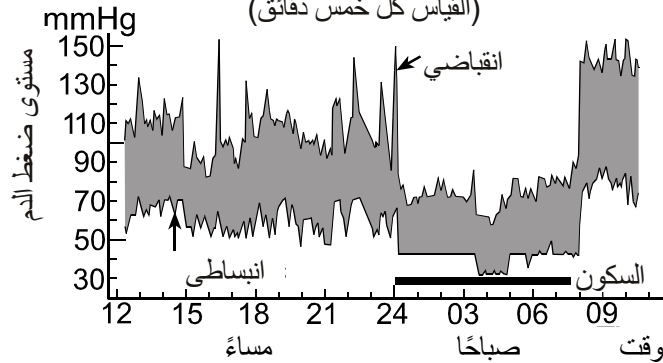

أجر عمليات القياس في الوقت نفسه كل يوم باتباع الإجراء الموضح في هذا الدليل لمعرفة المعدل الطبيعي لمستوى ضغط الدم لديك. وتقدم القراءات المنتظمة سجلاً أكثر شمولية لمستوى ضغط الدم. احرص على توضيح الوقت والتاريخ عند تسجيل مستوى ضغط الدم لديك. استشر الطبيب ليفسر لك بيانات مستوى ضغط الدم.

الإعدادات في التطبيق

الوصف	الإعداد
يمكن للمستخدم استبدال اسم المستخدم الافتراضي للجهاز وتخصيص اسم مستخدم معين له (بحد أقصى 10 أحرف).	Nickname (الاسم المستعار)
يمكن للمستخدم من اختيار المدة الفاصلة بين الضغط على الزر "Start/Stop" وبدء تشغيل الجهاز عملية القياس. ويكون مفيدًا تحديد مدة فاصلة أطول عند الاستخدام مع عدة مستخدمين. ويكون مفيدًا تحديد مدة فاصلة أقصر عند الاستخدام مع مستخدم واحد. الإعداد الافتراضي للمستخدم الواحد هو مدة ثانية واحدة، بينما يكون 5 ثوانٍ للمستخدمين المتعددين.	Start Time (وقت بدء التشغيل)
السماح للمستخدم بحذف نفسه كمستخدم من جهاز BP.	Remove User (حذف المستخدم)
يمكن للمستخدمين من تحديث الجهاز بأحدث إصدار من برنامج <i>Bluetooth®</i> .	Check Software Update (التحقق من تحديث البرنامج)
السماح للمستخدم بإلغاء اقتران جهازه المحمول بجهاز BP. ويمكن إتمام ذلك أيضًا عبر إعداد <i>Bluetooth®</i> في الجهاز المحمول.	Unpair (إلغاء الاقتران)
ستؤدي هذه الوظيفة إلى إعادة تعيين الجهاز إلى إعدادات المصنع الافتراضية. وسيتم حذف جميع التواريخ الموجودة في الجهاز. ولن يؤثر ذلك على أي بيانات مخزنة في جهازك المحمول.	Reset (إعادة التعيين)
يسمح للمستخدمين بتمكين/تعطيل مؤشر دليل تصحيح الموضع.	مؤشر C.P.G.
يسمح للمستخدم لتعيين الوضع لزاوية المعصم الصحيحة	My Position (موضعي)

الإعدادات

ضبط مؤشر C.P.G.



مرتفع



مستوي



منخفض

مؤشر C.P.G. (أو دليل تصحيح الموضع) هو الوظيفة المعنية بالإخبار بالاختلاف بين ارتفاع (زاوية المعصم) جهاز قياس مستوى ضغط الدم وارتفاعك عن مستوى القلب في الوضعية الصحيحة أثناء القياس (مثال: وضعية الجلوس، أو ارتفاع الطاولة والكرسي، وما إلى ذلك). ويمكن الاستفادة من المؤشر لتحقيق حالة ذات استقرار أكبر للقياس.

مؤشر C.P.G.

ارتفاع جهاز قياس مستوى ضغط الدم أدنى من مستوى القلب لديك.

ارتفاع جهاز قياس مستوى ضغط الدم عند المستوى نفسه للقلب.

ارتفاع جهاز قياس مستوى ضغط الدم أعلى من مستوى القلب لديك.



يتم التحقق من وضع الجهاز قبل إجراء القياس وبعد إجرائه. ويُشار إلى وضع القياس الصحيح بواسطة "شعار علامة الذراع" على تطبيق A&D Connect.

موضعي

يسمح لك مؤشر C.P.G. تعيين الوضع الصحيح لزاوية المعصم لكل مستخدم.

اضغط على رمز الإعدادات في شاشة **Take Measurement** من جهاز قياس المعصم.

حدد **My Position (موضعي)** ثم حدد **Set my Position (تعيين موضعي)**.



شاشة التطبيق

الإعدادات

اضغط على **Next** (التالي) لتعيين موضع مؤشر C.P.G.
اجعل جهاز قياس المعصم عند مستوى القلب
ثم اضغط على **Set** (تعيين).

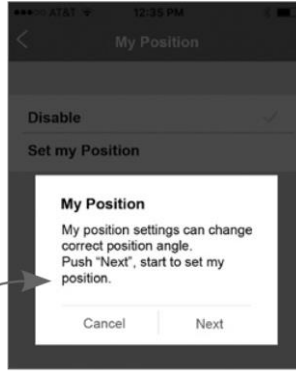

شاشة التطبيق
اضغط على Next (التالي)
لتعيين الموضع

سيخزن الآن جهاز قياس مستوى ضغط الدم أفضل موضع لك في الذاكرة.
سوف تظهر لك علامة الاختيار في مربع **Set my Position** (تعيين موضعي) للإشارة إلى
انتهاء التعيين.

ضبط الجهاز

يمكن استخدام ميزة وضع عدم الاتصال في أي مكان غير مسموح فيه استخدام أجهزة تنبعت منها ترددات الراديو. ويمكن إجراء عملية القياس في وضع عدم
الاتصال وسيتم نقل البيانات إلى التطبيق عند الاتصال.



1. اضغط مع الاستمرار على الزر **Start /Stop** وستظهر شاشة تحديد وضع عدم الاتصال.
اضغط على الزر **Start /Stop** للتبديل بين الوضعين **ON** (تشغيل) و **OFF** (إيقاف التشغيل).



2. حدد **ON** (تشغيل) وانتظر مدة 3 ثوانٍ للدخول في وضع عدم الاتصال.
في وضع عدم الاتصال، سيضيء رمز وضع عدم الاتصال الموجود على اليسار.

استكشاف الأخطاء وإصلاحها

المشكلة	السبب المحتمل	الحل
لا يتم تشغيل الجهاز.	بطارية منخفضة الشحن	اشحن البطارية.
	خطأ داخلي في جهاز قياس مستوى ضغط الدم.	اضغط على مفتاح إعادة التعيين.
	تم توصيل كابل شحن البطارية.	انزع كابل الشحن.
لا ينتفخ الرباط بالهواء.	بطارية منخفضة الشحن	اشحن البطارية.
الجهاز لا يقيس.	حرّكت معصمك أو جسدك أثناء القياس.	احرص على أن تظل ثابتاً وهدأً أثناء القياس.
	_____	إذا كان معدل ضربات القلب لديك ضعيفاً جداً أو غير منتظم، فقد يجد الجهاز صعوبة في تحديد مستوى ضغط الدم لديك.
القراءات مرتفعة أو منخفضة للغاية.	موضع الرباط غير صحيح.	اجلس في حالة ثبات وهدوء. ضع ذراعك على طاولة بحيث تكون راحة يدك مواجهة لأعلى ورباط المعصم عند مستوى القلب.
أخرى	القيمة مختلفة عن القياس في العيادة أو لدى الطبيب.	قد يتسبب الشعور بالخوف في العيادة أو لدى الطبيب في تسجيل قراءة مرتفعة. يقلل القياس في المنزل من التأثيرات الخارجية على قراءات مستوى ضغط الدم، ويمثل إضافة إلى قراءات الطبيب.

ملاحظة: إذا لم تُحل المشكلات باتباع الإجراءات الموضحة أعلاه، فاتصل بالوكيل. لا تحاول فتح أو إصلاح هذا المنتج، نظرًا لأن أي محاولة للقيام بذلك ستؤدي إلى إلغاء الضمان.

الصيانة

لا تفتح الجهاز. تُستخدم مكونات كهربائية شديدة الحساسية ووحدة هواء معقدة يمكن أن تتلف. وإذا تعدّر عليك حل المشكلة باتباع إرشادات استكشاف الأخطاء وإصلاحها، فاتصل بالوكيل المعتمد في منطقتك أو قسم خدمة العملاء. سيزوّد قسم خدمة العملاء التابع لشركة A&D المعلومات الفنية وقطع الغيار والوحدات للعملاء المعتمدين.

صُمم الجهاز وصنّع ليتمتع بفترة تشغيل طويلة. ومع ذلك، فإنه يوصى بشكل عام بفحص الجهاز كل عامين لضمان التشغيل الصحيح له ودقة أدائه. يُرجى الاتصال بالوكيل المعتمد في منطقتك أو شركة A&D لإجراء الصيانة.

البيانات الفنية

النوع	UB-1100BLE
طريقة القياس	القياس بالذبذبات
نطاق القياس	الضغط: 0 - 299 mmHg الضغط الانقباضي: 60 - 279 mmHg الضغط الانبساطي: 40 - 200 mmHg النبض: 40 - 180 ضربة/الدقيقة
دقة القياس	الضغط: ± 3 mmHg النبضات: $\pm 5\%$
محيط المعصم	13.5 سم - 21.5 سم
مصدر الإمداد بالطاقة	بطارية ليثيوم أيون بقدرة 3.7 فولت سعة 325 ميلي أمبير
عدد مرات القياس	100 مرة تقريباً (عند قيمة ضغط 170 mmHg، ودرجة حرارة الغرفة 23 درجة مئوية)
التصنيف	جهاز طبي كهربائي بمصدر طاقة داخلي (يعمل ببطاريات) الفئة II (يعمل بمحوّل التيار) وضع التشغيل المستمر
الاختبار السريري	وفقاً لشهادة ISO81060-2
EMD	التوجيه IEC 60601-1-2: 2014

البيانات الفنية

(شركة ZY (MURATA Manufacturing Co. Ltd.) Bluetooth® الإصدار 4.1 منخفض الطاقة تكنولوجيا BLP نطاق التردد: 2,402 ميغاهرتز إلى 2,480 ميغاهرتز الطاقة القصوى لخرج التردد الراديوي: 2.1 ديسيبل ميلي وات التحوير: GFSK +10 إلى +40 درجة مئوية/15% إلى 85% الرطوبة النسبية/800 إلى 1,060 هكتوباسكال -20 إلى +60 درجة مئوية/10% إلى 95% الرطوبة النسبية/700 إلى 1,060 هكتوباسكال 54 [عرض] × 76 [ارتفاع] × 21 [عمق] مم تقريباً 92 جرام تقريباً الجهاز: IP20 الرباط من النوع BF 5 سنوات (باستخدامه ست مرات في اليوم) UB -1100BLE - قطعة واحدة دليل الإرشادات - قطعة واحدة كابل الشحن (KSUSB-2C) - قطعة واحدة السريعة الاستجابة رمز بطاقة محول التيار المتردد: AX-TB283	الاتصال اللاسلكي ظروف التشغيل ظروف النقل/التخزين الأبعاد الوزن الحماية من المواد الدخيلة الجزء الملفوف مدة صلاحية الجهاز الأدوات المرفقة اختياري
--	---

مذكرة

مذكرة



A&D Company, Ltd.

1-243 Asahi, Kitamoto-shi, Saitama-ken, 364-8585, JAPAN
Telephone: [81] (48) 593-1111 Fax: [81] (48) 593-1119



Emergo Europe B.V.

Westervoortsedijk 60, 6827 AT Arnhem, The Netherlands

A&D INSTRUMENTS LIMITED

Unit 24/26 Blacklands Way, Abingdon Business Park, Abingdon, Oxfordshire OX14 1DY United Kingdom
Telephone: [44] (1235) 550420 Fax: [44] (1235) 550485

A&D ENGINEERING, INC.

1756 Automation Parkway, San Jose, California 95131, U.S.A.
Telephone: [1] (408) 263-5333 Fax: [1] (408)263-0119

A&D AUSTRALASIA PTY LTD

32 Dew Street, Thebarton, South Australia 5031, AUSTRALIA
Telephone: [61] (8) 8301-8100 Fax: [61] (8) 8352-7409

ООО A&D RUS

ООО "ЭЙ энд ДИ РУС"

121357, Российская Федерация, г.Москва, ул. Верейская, дом 17

(Business-Center "Vereyskaya Plaza-2" 121357, Russian Federation, Moscow, Vereyskaya Street 17)

тел.: [7] (495) 937-33-44

факс: [7] (495) 937-55-66

A&D Technology Trading(Shanghai) Co. Ltd 爱安德技研贸易(上海)有限公司

中国 上海市自由贸易试验区浦东南路855号世界广场32楼C, D室 邮编200120

(32CD, World Plaza, No.855 South Pudong Road, China (Shanghai) Pilot Free Trade Zone, 200120, China)

电话: [86] (21) 3393-2340

传真: [86] (21) 3393-2347

A&D INSTRUMENTS INDIA PRIVATE LIMITED ऐ&डी इन्स्ट्रुमेंट्स इण्डिया प्रा० लिमिटेड

509, उद्योग विहार, फेस -5, गुडगांव - 122016, हरियाणा, भारत

(509, Udyog Vihar, Phase-V, Gurgaon - 122 016, Haryana, India)

फोन : 91-124-4715555

फैक्स : 91-124-4715599

