

AND A&D Medical

Wrist Digital Blood Pressure Monitor

Model UB-542



Instruction Manual
Original

Manuel d'instructions
Traduction

Manual de Instrucciones
Traducción

Manuale di Istruzioni
Traduzione

使用手冊
翻譯

1WMPD4002391C

ENGLISH

FRANÇAIS

ESPAÑOL

ITALIANO

中文

ÍNDICE

Estimados clientes	2
Observaciones preliminares	2
Precauciones	2
Contraindicaciones	3
Parts identificación de componentes	4
Símbolos	5
Símbolos	6
Uso del monitor	7
1. Instalación/cambio de pilas	7
2. Ajuste del reloj incorporado	8
3. Cómo colocar el brazalete	9
4. Para efectuar mediciones correctas	9
5. Medición	9
6. Después de la medición	9
Mediciones	10
Medición normal	10
Notas para mediciones correctas	11
Borrado de todos los datos almacenados en la memoria	11
Revisión de los datos de la memoria	12
¿Qué es el latido irregular del corazón?	13
Indicador de barra de presión	13
Indicador de clasificación de la OMS	14
Aspectos sobre la tensión arterial	14
¿Qué es la tensión arterial?	14
¿Qué es la hipertensión y cómo controlarla?	14
¿Por qué debe medirse la tensión arterial en la casa?	15
Clasificación de la tensión arterial según la OMS	15
Variaciones de la tensión arterial	15
Localización y corrección de fallos	16
Mantenimiento	17
Datos técnicos	17

Estimados clientes

Enhorabuena. Usted ha comprado un monitor de presiones sanguíneas A&D, el aparato más avanzado tecnológicamente y con un uso sencillo y práctico para su utilización diaria.

 **Se recomienda leer este manual de instrucciones detenidamente antes de usarlo por primera vez.**

Observaciones preliminares

- Este aparato se ajusta a la Directiva Europea 93/42 EEC para productos médicos. Esto se evidencia con la marca  (0123: Número de referencia a los quienes notificados)
- Este aparato está diseñado para ser utilizado en adultos, no en niños ni en recién nacidos.
- Ámbito de uso.**
Este aparato es para uso en un entorno doméstico.
- Este aparato se ha diseñado para medir la presión sanguínea y la frecuencia del pulso de las personas para el diagnóstico.

Precauciones

- En la fabricación de este aparato, se han usado componentes de precisión. Deberá evitarse su exposición a temperaturas extremas, ambientes humedad, rayos solares directos, golpes o polvo.
- Limpie el aparato y el brazalete con un paño seco y suave humedecido con agua y jabón neutro. No utilice nunca alcohol, benceno, diluyentes u otros productos químicos agresivos para limpiar el aparato o el brazalete.
- Evite dejar doblado el brazalete durante períodos largos, ya que este trato podría acortar la duración de los componentes.
- Tanto el aparato como el brazalete no son resistentes al agua. Por lo tanto, evite que la lluvia, la transpiración y el agua mojen el aparato y el brazalete.
- Las mediciones pueden verse afectadas si el aparato se usa cerca de televisores, microondas, teléfonos móviles, rayos X u otros dispositivos que produzcan campos eléctricos.
- El aparato, sus componentes y pilas no deben considerarse como desperdicios domésticos ordinarios y deberán eliminarse de acuerdo con el reglamento establecido a este respecto.

- ❑ Cuando se reutiliza el aparato, confirme que el dispositivo esté limpio.
- ❑ No modifique el aparato. Puede provocar accidentes o daños al aparato.
- ❑ Para medir la presión sanguínea, la muñeca debe ser apretado por el brazalete lo suficiente como para detener temporalmente el flujo sanguíneo a través de la arteria. Esto puede provocar dolor, entumecimiento o una marca roja temporal en la muñeca. Este estado aparecerá especialmente cuando la medición se repite sucesivamente. Cualquier dolor, entumecimiento o marcas rojas desaparecerán con el tiempo.

Contraindicaciones

A continuación se encuentran precauciones para el uso correcto del aparato.

- ❑ No aplique el brazalete a un brazo con otro equipo eléctrico médico acoplado. Es posible que el equipo no funcione correctamente.
- ❑ Las personas que tienen una deficiencia circulatoria grave en el brazo deben consultar a un médico antes de usar el aparato, para evitar problemas médicos.
- ❑ No autodiagnostique los resultados de la medición ni se ponga un tratamiento usted mismo. Consulte siempre a su médico para la evaluación de los resultados y el tratamiento.
- ❑ No aplique el brazalete a un brazo con una herida no curada.
- ❑ No aplique el brazalete a un brazo que está recibiendo un goteo intravenoso o transfusión sanguínea. Puede provocar lesión o accidentes.
- ❑ No utilizar el aparato cuando se encuentran presentes gases inflamables como, por ejemplo, gases anestésicos. Puede provocar una explosión.
- ❑ No usar el aparato en entornos con alta concentración de oxígeno, como por ejemplo en, cámaras de oxígeno a alta presión o una tienda de oxígeno. Puede provocar un incendio o explosión.

Parts identificación de componentes

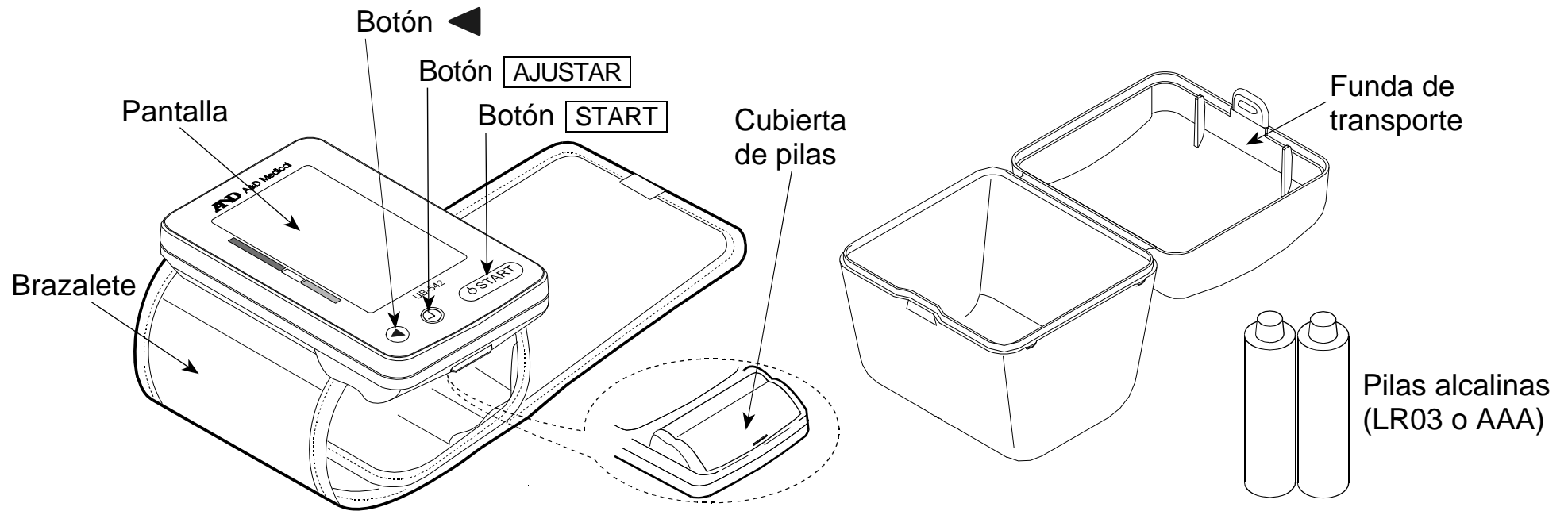



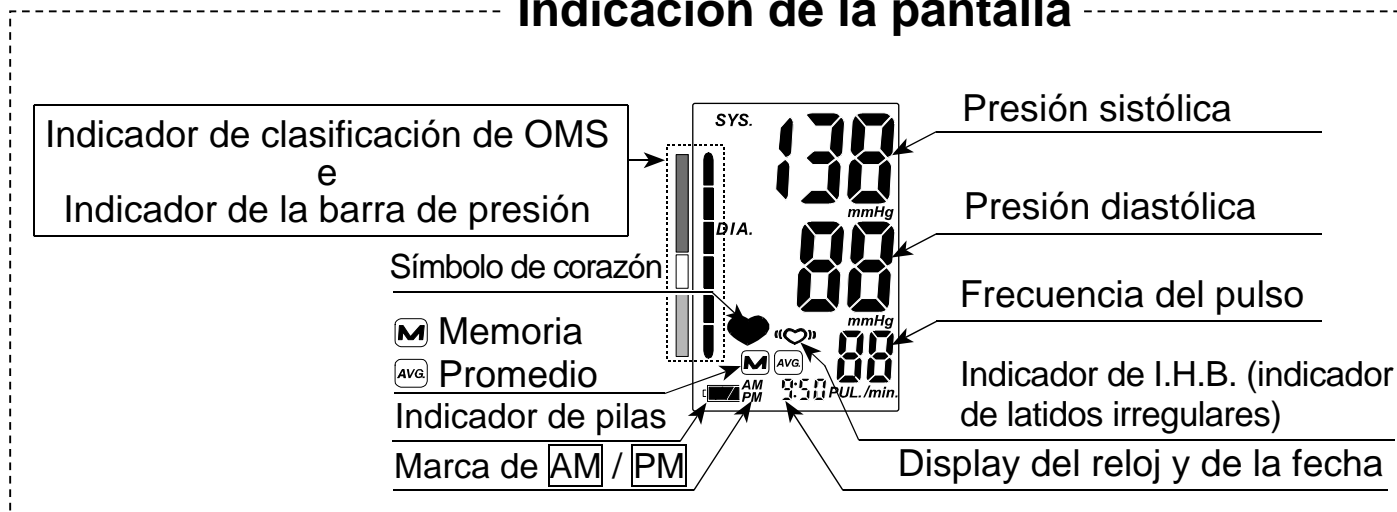



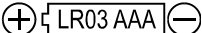

Indicación de la pantalla







Símbolos

Símbolos impresos en la carcasa del aparato





Símbolos	Función / Significado	Acción recomendada
	Interruptor de espera y encendido	_____
	Guía para instalación de pilas	_____
	Corriente continua	_____
SN	Número de serie	_____
2012 	Fecha de fabricación	_____
	Tipo BF: El aparato y el brazalete están diseñados para proporcionar protección especial contra electrochoques.	_____
 0123	Etiqueta de apartos médicos según directiva de CE	_____
	Etiqueta de WEEE	_____
	Fabricante	_____
	Representante UE	_____
	Consulte el manual/folleto de instrucciones	_____

Símbolos que aparecen en la pantalla

Símbolos	Función / Significado	Acción recomendada
	Aparece cuando la medición está en curso. Este indicador parpadea cuando se detecta el pulso.	La medición está en curso. Quédese muy tranquilo durante la medición.
	Indicador de latidos irregulares . Este indicador aparece cuando se detectan latidos irregulares del corazón. Puede iluminarse cuando se detecta una vibración muy ligera, como un escalofrío o un temblor.	_____
	Las mediciones previas almacenadas en la memoria.	_____
	Datos medios	_____

Símbolos

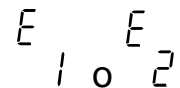
Símbolos que aparecen en la pantalla (Continuación)

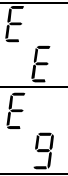
Símbolos	Función / Significado	Acción recomendada
 Full Battery	Indicador de la potencia de las pilas durante la medición.	—————
 Low Battery	Las pilas son débiles cuando parpadea esta marca.	Reemplace todas las pilas con unas nuevas, cuando destelle esta marca.
	Presión sanguínea inestable debido al movimiento durante la medición.	Take another measurement. Remain still during measurement.
	Los valores sistólico y diastólico se encuentran dentro de 10 mmHg.	
	El valor de presión no ha aumentado durante la inflación.	Coloque el brazalete correctamente, y vuelva a medir otra vez.
	El brazalete no está colocado correctamente.	
	El pulso no se ha detectado correctamente.	
	Error interno del monitor de presiones sanguíneas	Extraiga las pilas, presione el botón START y a continuación vuelva a colocar las pilas. Si el error sigue apareciendo, póngase en contacto con su distribuidor.
SYS.	Presión sanguínea sistólica indicada en mmHg.	—————
DIA.	Presión sanguínea diastólica indicada en mmHg.	—————
PUL./min.	Frecuencia del pulso por minuto	—————
AM	Datos tomados entre las 4:00 y las 9:59 horas	—————
PM	Datos tomados entre las 18:00 y las 1:59 horas	—————



Uso del monitor

1. Instalación/cambio de pilas

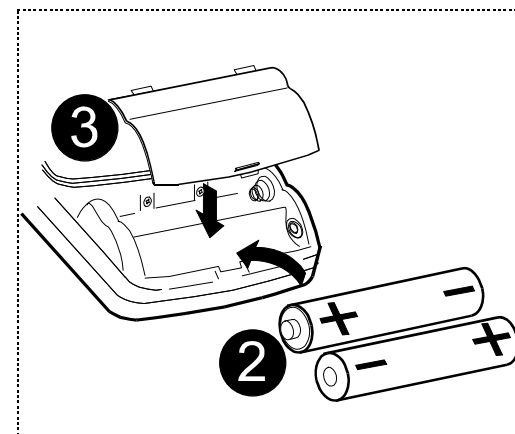
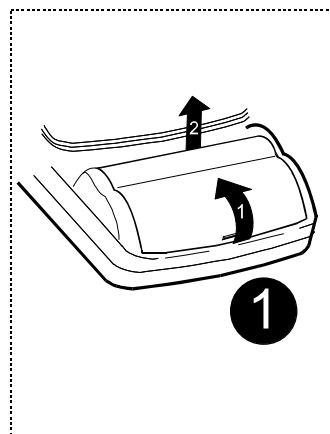
1. Retire la cubierta de pilas.
2. Retire las pilas usadas e inserte las nuevas en el compartimiento tal como se describe, respetando las polaridades (+ y -) de las pilas. Utilice solo las pilas LR03 o AAA.
3. Cierre la cubierta de pilas.



PRECAUCIÓN

- Inserte las pilas como se muestra en el compartimiento. De lo contrario, el aparato no funcionará.
- Cuando la marca  (marca de PILAS GASTADA) parpadea en la pantalla, reemplace todas las pilas por las nuevas. No mezcle pilas viejas con las nuevas, dado que esto puede acortar la vida útil de las mismas o causar un mal funcionamiento del aparato.
- La marca  (marca de PILAS GASTADA) no aparece cuando las pilas están totalmente agotadas.
- La vida útil de las pilas varía con la temperatura ambiental y puede acortarse a temperatura baja.
- Utilice sólo las pilas especificadas. Las pilas suministradas con el aparato son para probar el funcionamiento del monitor y pueden tener una vida útil más corta.
- Retire las pilas cuando no vaya a usar el aparato durante un período prolongado. Las pilas pueden tener fugas y causar un mal funcionamiento.

Uso del monitor

2. Ajuste del reloj incorporado

Ajuste el reloj antes de usarlo.

1. Presione el botón **AJUSTAR** hasta que los dígitos comiencen a destellar
2. Seleccione el año utilizando el botón ◀.

Presione el botón **AJUSTAR** para ajustar el año en curso y pase a la selección del mes/día. El año puede ajustarse entre el 2011 y el 2059.

3. Seleccione el mes utilizando el botón ◀.
Presione el botón **AJUSTAR** para ajustar el mes en curso y pase a la selección del día.
4. Seleccione el día utilizando el botón ◀.
Presione el botón **AJUSTAR** para ajustar el día en curso y pase a la selección de la hora /minuto.
5. Seleccione la hora utilizando el botón ◀.
Presione el botón **AJUSTAR** para ajustar la hora en curso y pase a la selección del minuto.
6. Seleccione el minuto utilizando el botón ◀.
Presione el botón **START** para apagar el aparato.

- Si se mantiene presionado el botón ◀, el valor cambia de forma ininterrumpida.
- El aparato puede apagarse en cualquier momento presionando el botón **START**.

Nota: Después de tres minutos de inactividad, el aparato se apaga automáticamente.
Si no se ha ajustado el reloj, en la pantalla del reloj - - / - -
aparecen ray tal como se muestra a la derecha.

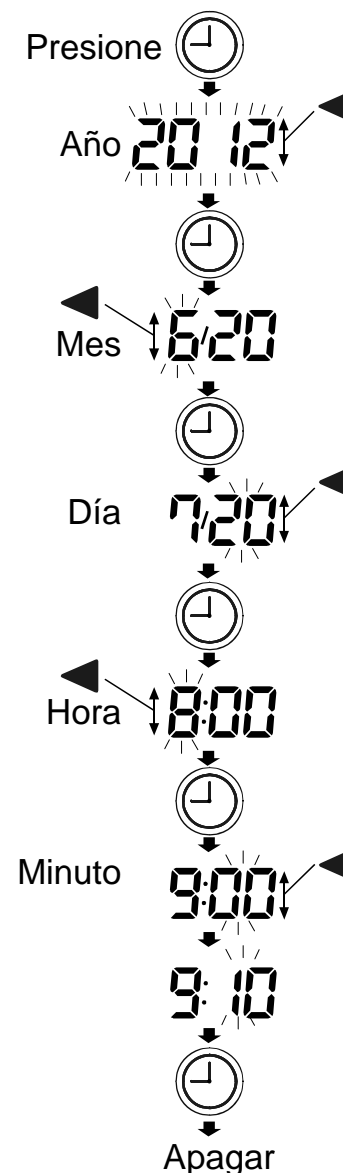

Uso del monitor

3. Cómo colocar el brazalete

1. Envuelva el brazalete alrededor de su muñeca aproximadamente 1 cm más arriba de su mano tal como se muestra en la figura de la derecha.
2. Ajuste el brazalete fuerte utilizando la cinta Velcro.

Nota: Para una medición adecuada, ajuste el brazalete en su muñeca desnuda.

4. Para efectuar mediciones correctas

Para una mejor precisión en la medición de la tensión arterial:

- Siéntese cómodamente en una silla. Apoye su brazo sobre la mesa. No cruce las piernas. Mantenga los pies en el suelo y enderece la espalda.
- Relájese durante unos 5 a 10 minutos.
- Levante su mano de manera que el brazalete quede al mismo nivel que su corazón
- Permanezca quieto y en silencio durante la medición.
- No efectúe la medición inmediatamente después de un ejercicio físico o baño. Descanse unos 20 ó 30 minutos antes de la medición.
- Trate de medir la tensión arterial a la misma hora todos los días.

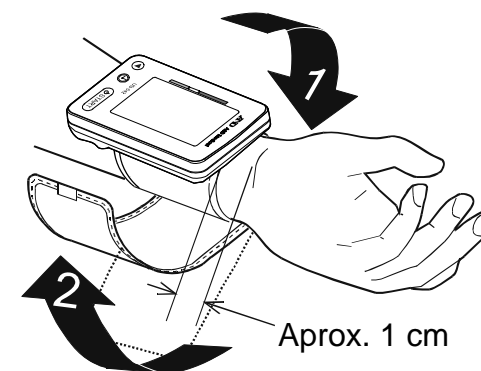

5. Medición

Durante la medición, es normal que sienta el brazalete muy apretada (no se alarme por esto).

6. Después de la medición

Después de la medición, presione el botón **START** para apagar el aparato.

Retire el brazalete y registre sus datos de medición.

Nota: El aparato cuenta con la función de desconexión automática de la alimentación, que desconecta la alimentación automáticamente un minuto después de la medición.

Deje que transcurran por lo menos tres minutos si las mediciones se realizan en la misma persona.

Mediciones

Nota: El UB-542 una vez usado, para la siguiente medición proveerá al usuario una inflación apropiada basada en la medición anterior.

Medición normal

1. Siéntase cómodo con el brazalete situado a la misma nivel que su corazón y relájese.
2. Presione el botón **START**.
Aparecen brevemente todas las secciones de la pantalla.
A continuación, parece cero (0) par padeando brevemente.
Cuando cambie la visualización como se indica en la figura de la derecha, la medición habrá comenzado.
El brazalete se comenzará a inflar. Es normal sentir que el brazalete aprieta.

Nota: Si Ud. desea que la inflación se detenga la inflación en cualquier momento, presione nuevamente el botón **START**.

3. La medición se iniciará automáticamente cuando comience la presurización, y el corazón  (la marca del corazón) comience a parpadear.
4. Cuando la medición haya concluido, aparecerán indicadas las presiones sistólica y diastólica y frecuencia de pulso. Mientras aparecen los datos, la fecha y la hora aparecen alternativamente.

El brazalete extraerá el aire remanente y se desinflará totalmente en forma automática.

5. Presione el botón **START** nuevamente para apagar el aparato.
Quítese el brazalete.

Nota: El aparato cuenta con la función de desconexión automática de la alimentación.

Deje por lo menos tres minutos antes de medirlo en una misma persona.

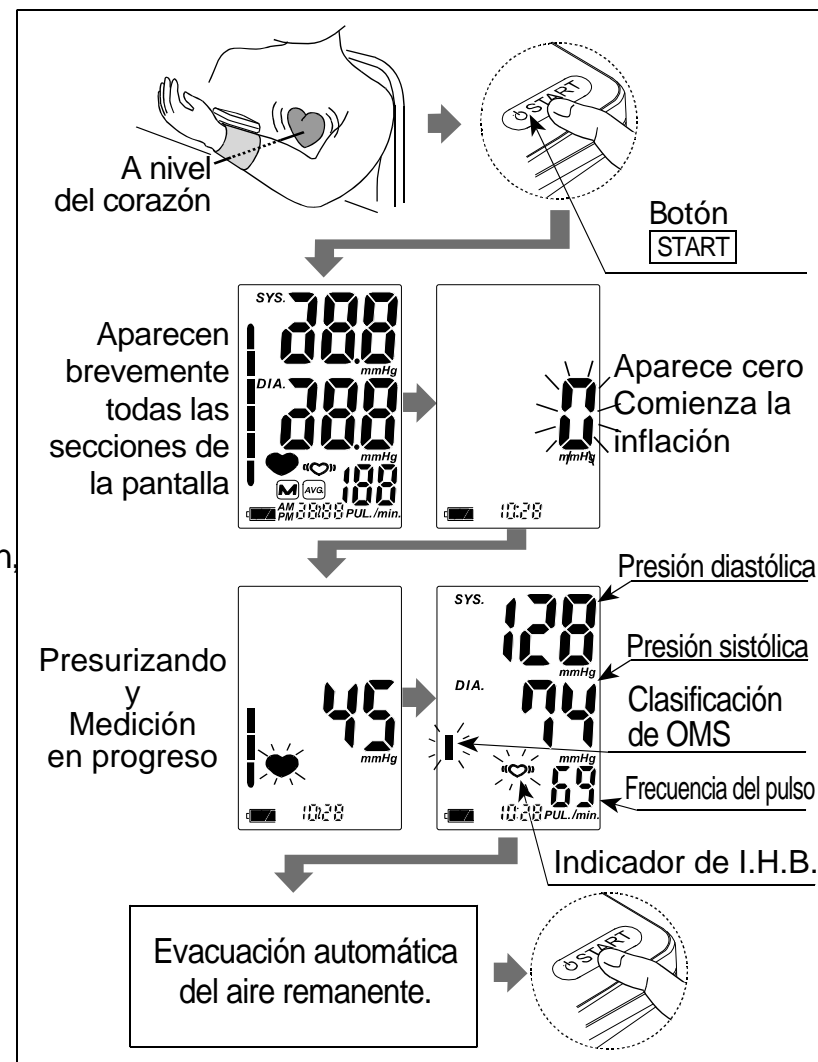

Mediciones

Notas para mediciones correctas

- ❑ Siéntase cómodamente. Coloque el brazo que usará para la medición sobre una mesa o cualquier otro apoyo. Levante su mano de manera que el brazalete al mismo nivel que su corazón.
- ❑ Relájese 5 - 10 minutos antes de iniciar la medición. Si se encuentra exaltado o deprimido debido a un estrés emocional, la medición reflejará este estrés con una lectura mayor (o menor) que la de su tensión arterial normal y la lectura del pulso generalmente será más rápida que la normal.
- ❑ La presión arterial de una persona varía constantemente dependiendo de lo que haga o lo que coma. Lo que tome podrá tener un efecto sobre su tensión arterial.
- ❑ Las mediciones de este aparato se basan en el latido del corazón. Si Ud. Tiene un latido muy débil o irregular, este aparato podría tener dificultad en determinar su tensión arterial.
- ❑ En caso de que el aparato detecte una condición anormal, el mismo detendrá la medición e indicará un símbolo de error en la pantalla. Véase página 5 para la descripción de los símbolos.
- ❑ El uso de este aparato de medición de la tensión arterial está diseñado exclusivamente para adultos. Consulte a su médico antes de usar este aparato en un niño. Un niño no debe usar este aparato sin la atención de un adulto.

Borrado de todos los datos almacenados en la memoria

Con la pantalla de display en blanco, presione y mantenga presionado el botón ◀.

Aparecerá la marca M.

Después de un rato empieza a parpadear, a continuación desaparece.

Ahora se han borrado todos los datos guardados en la memoria.

Nota: Esta operación borrará todos los datos guardados en la memoria. No puede seleccionar qué datos borrar.

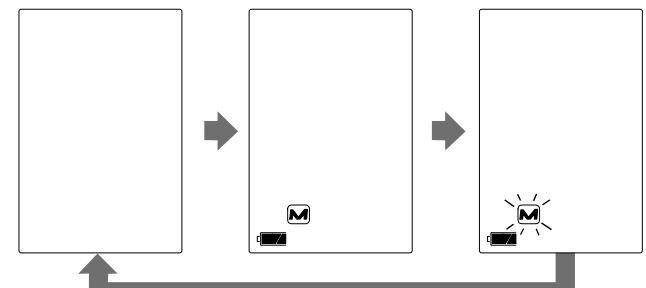

Revisión de los datos de la memoria

Nota: Este aparato almacena en la memoria las últimas 90 mediciones.

1. Presione el botón ◀.
Aparece el promedio de datos de todas las mediciones y el número de datos (Si no hay datos, aparece "0". Presione el botón ◀ para apagar el aparato.)
2. A continuación, cada vez que se presione el botón ◀, se muestran los datos de la memoria de la siguiente forma.

Promedio de todas las mediciones AM (mañana) realizadas entre las 4:00 y las 9:59 horas. (En el ejemplo, 8 mediciones. Si no hay datos, aparece "--".)

Promedio de todas las mediciones PM (tarde/noche) realizadas entre las 18:00 y las 1:59 horas.

(En el ejemplo, 18 mediciones. Si no hay datos, aparece "--".)

Datos más recientes (No. n, en el ejemplo, No. 35)

Los datos de la medición se muestran tres segundos después de visualizarse el número de los datos.

Mientras aparecen los datos, la fecha y la hora aparecen alternativamente.

⋮

Último dato (No.1)

Los datos de la medición se muestran tres segundos después de visualizarse el número de los datos.

3. Una vez que se haya mostrado el último dato, presione el botón ◀ para volver a la visualización del promedio de todas las mediciones.
4. Presione el botón **START** para apagar el aparato. Después de un minuto de inactividad, el aparato se apaga automáticamente.

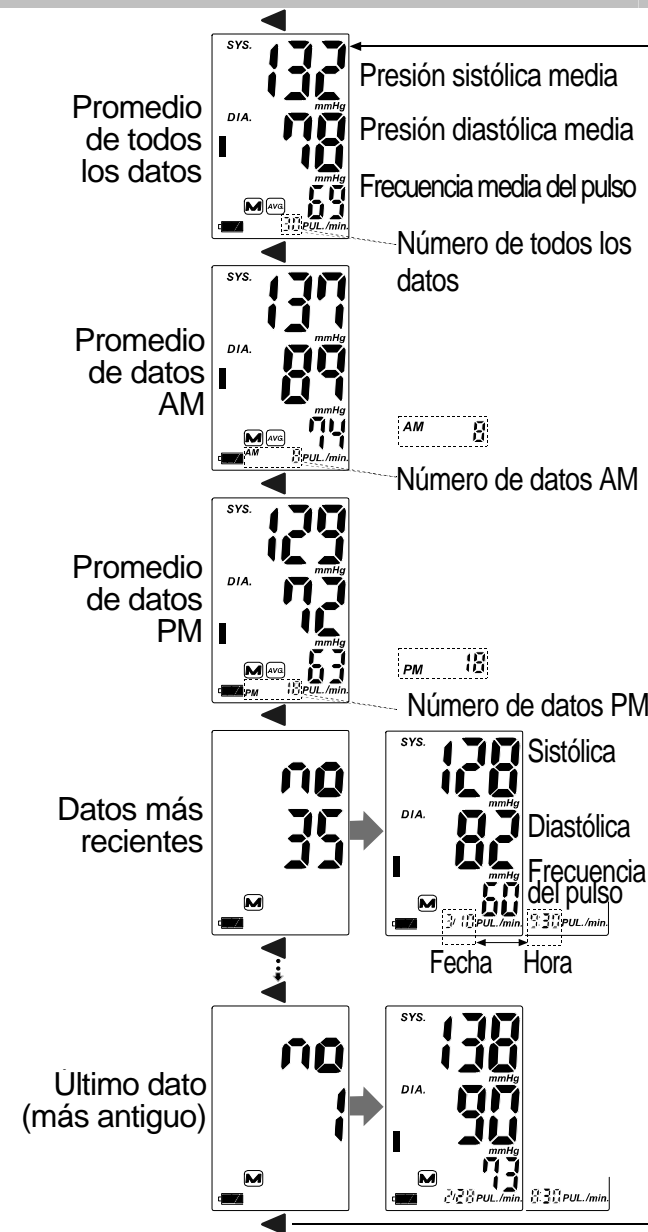

¿Qué es el latido irregular del corazón?

El tensiómetro modelo UB-542 ejecuta la medición de la tensión arterial y frecuencia del pulso aún en caso de latido irregular del corazón. El latido irregular del corazón se define como aquel que varía en un 25% del promedio setipulado de (latidos del corazón). Es importante que usted se relaje, permanezca quieto y no hable durante las mediciones.

Nota: Le recomendamos consultar con a su médico cuando vea este indicador «» con frecuencia.

Indicador de barra de presión

El indicador monitoriza el progreso de la presión durante la medición.

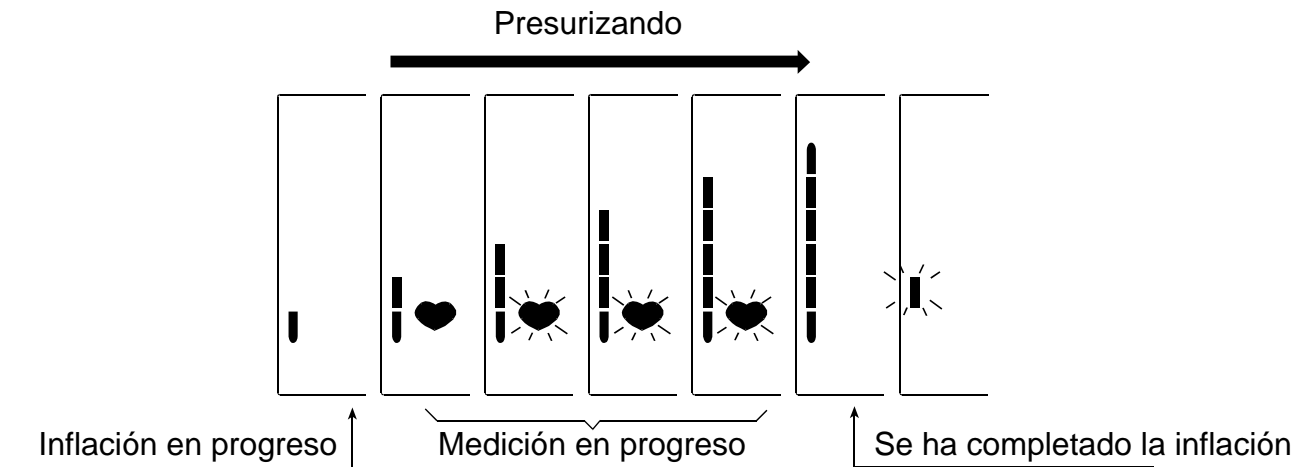

Indicador de clasificación de la OMS

Cada uno de los seis segmentos del indicador de barra corresponde a la clasificación de tensión arterial de la OMS que se describe en la siguiente página.

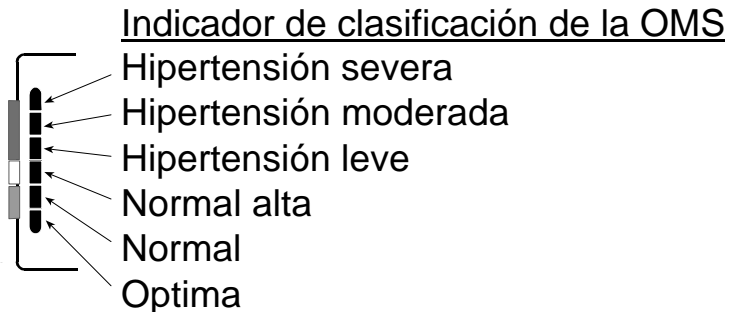

■ : El indicador visualiza un segmento basado en el dato actual, correspondiente a la clasificación de la OMS.

Ejemplo:

Hipertensión moderada	Hipertensión leve	Normal alta

Aspectos sobre la tensión arterial

¿Qué es la tensión arterial?

La tensión arterial es la fuerza que ejerce la sangre contra las paredes de las arteriales. La tensión sistólica ocurre cuando el corazón se contrae, y la tensión diastólica ocurre cuando el corazón se expande.

La tensión arterial se mide en milímetros de mercurio (mmHg). La presión arterial de una persona está representada por la tensión fundamental, que es la que se mide primero por la mañana cuando la persona está aún descansada y antes de haber ingerido alimentos.

¿Qué es la hipertensión y cómo controlarla?

La hipertensión es la tensión arterial anormalmente alta, si no se corrige, puede causar muchos problemas de salud, incluyendo ataques al corazón y apoplejía.

La hipertensión puede controlarse cambiando el estilo de vida, evitando el estrés y con medicamentos siempre bajo supervisión médica.

Para evitar la hipertensión o para mantenerla bajo control:

- No fume.
- Reduzca la ingestión de sal y grasa.
- Mantenga un peso apropiado.
- Realice ejercicio con regularidad.
- Sométase a exámenes físicos con regularidad.

¿Por qué debe medirse la tensión arterial en la casa?

La medición de la tensión arterial en una clínica o una consulta médica puede causar temor y, por lo tanto producir una lectura elevada, de 25 a 30 mmHg mayor que medirlo en casa. La medición en casa reduce los efectos de influencias externas en la lectura de tensión arterial, se recomienda que informe a su médico afín de proporcionar un historial más completo y exacto de la tensión arterial.

Clasificación de la tensión arterial según la OMS

La OMS ha establecido las normas para la evaluación de la tensión arterial, tal como se muestra en el gráfico de abajo.

Variaciones de la tensión arterial

La tensión arterial de una persona varía considerablemente en base diaria y estacional. La misma puede variar en 30 a 50 mmHg dependiendo de diversas condiciones durante el día. En personas hipertensas, estas variaciones son aun más notables.

La tensión arterial normalmente se eleva cuando se está trabajando o jugando y baja a sus niveles más bajos durante el sueño. Por lo tanto, no se preocupe demasiado de los resultados realizados en una sola medición.

Mídase la tensión arterial a la misma hora todos los días usando el procedimiento descrito en este manual y sea consciente de su tensión normal. Un cuadro de lecturas múltiples proporcionarán un historial de tensión arterial más completo. Asegúrese de anotar la fecha y hora al registrar su tensión arterial. Consulte a su médico para interpretar los resultados.

Referencia: Journal of Hypertension 1999, Vol. 17, No. 2.

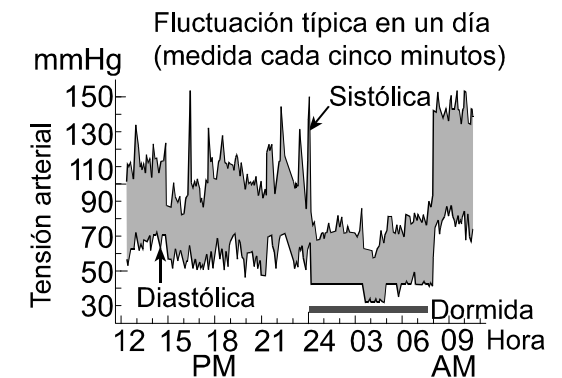
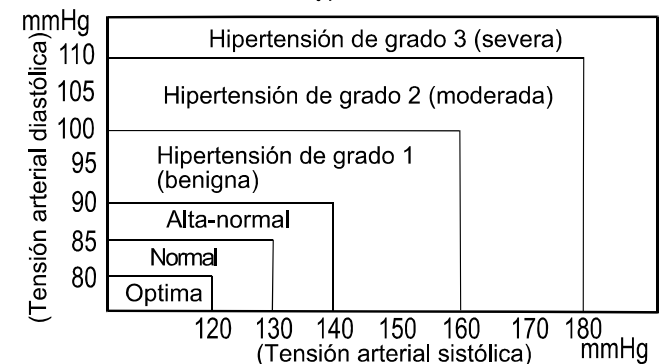

Localización y corrección de fallos

Problema	Causa probable	Acción recomendada
No aparece nada en la pantalla, aun cuando se conecta la alimentación.	Las pilas se han agotado.	Reemplace ambas pilas con unas nuevas.
	Los terminales de las pilas no están en posición correcta.	Coloque las pilas con sus terminales negativo y positivo coincidiendo con los indicados en el compartimiento.
El brazalete no se infla.	El voltaje de las pilas están bajos. Destella la marca  (marca LOW BATTERY). Si las pilas están agotadas completamente, no aparece esta marca.	Reemplace ambas pilas con unas nuevas.
El aparato no mide la presión arterial. Las lecturas son demasiado altas o demasiado bajas.	El brazalete no está ajustado debidamente.	Ajuste el brazalete correctamente.
	Movió su brazo o cuerpo durante la medición.	Asegúrese de permanecer quieto y en silencio durante la medición.
	El brazalete no está posicionado correctamente.	Siéntese cómodamente y manténgase quieto. Eleve el mismo de tal modo que el brazalete se encuentre al mismo nivel que su corazón.
	_____	Si el latido de su corazón es muy débil o irregular, el aparato tendrá dificultad en determinar su tensión arterial.
Otros	El valor se diferencia de aquel medido en una clínica o en consultorio médico.	Consulte el capítulo, ¿Por qué debe medirse la tensión arterial en la casa?
	_____	Retire las pilas. Colóquelas nuevamente de forma correcta e intente la medición nuevamente.

Nota: Si las acciones descritas anteriormente no solucionarán el problema, póngase en contacto con su distribuidor. No intente abrir o reparar este producto Ud. mismo, pues cualquier intento de hacerlo invalidará su garantía.

Mantenimiento

No abra el aparato, ya que éste contiene componentes eléctricos delicados y una unidad de aire compleja podrían dañarlo. Si no puede solucionar el problema aplicando las instrucciones de localización y corrección de averías, solicite el servicio de reparación a su proveedor o al grupo de servicio de A&D. El grupo de servicio de A&D proveerá información técnica, repuestos y unidades a los proveedores autorizados.

Este aparato está diseñado y fabricado para una vida de servicio prolongada. No obstante se recomienda someter el monitor a inspecciones cada 2 años con el fin de asegurar un funcionamiento adecuado. Póngase en contacto con su distribuidor autorizado o A&D para su mantenimiento.

Datos técnicos

Tipo	UB-542	Pieza aplicada	Brazalete Tip BF 
Método de medición	Medición oscilométrica	Vida útil	Aparato: 5 años (cuando se usa seis veces al día)
Gama de medición	Tensión: 0 a 299 mmHg Pulso: 40 a 180 latidos/minuto	Prueba clínica	De acuerdo con ANSI/AAMI SP-10 1992
Precisión de medición	Tensión: ± 3 mmHg Pulso: $\pm 5\%$	EMC	IEC 60601-1-2: 2007
Alimentación	2 pilas alcalinas de 1.5 V (LR03 o AAA)	Almacenamiento de datos	Las últimas 90 medidas
Número de mediciones	Aprox. 250 mediciones, cuando se usan pilas alcalinas AAA, con valor de presión de 170 mmHg a temperatura ambiente de 23°C	Condiciones ambientales de funcionamiento	Temperatura de +10°C a +40°C / RH de 15% a 85% 800hPa a 1060hPa
Circunferencia de la muñeca	13.5 a 21.5 cm	Condiciones ambientales para almacenamiento	Temperatura de -20°C a +60°C / RH de 10% a 95%
Clasificación	Equipo ME alimentado internamente Modo de operación continuo	Dimensiones	Aprox. (56 [An] x 88 [Al] x 18 [Pr]) mm
		Peso	Aprox. 103 g, excluyendo las pilas

Nota: Las especificaciones estarán sujetas a cambios por mejoramiento, sin previo aviso.

Información sobre la tabla EMC está disponible en nuestro sitio web:

http://www.aandd.jp/products/manual/medical/emc_es.pdf



A&D Company, Limited

1-243 Asahi, Kitamoto-shi, Saitama 364-8585 JAPAN
Telephone: [81] (48) 593-1111 Fax: [81] (48) 593-1119



A&D INSTRUMENTS LIMITED

Unit 24/26 Blacklands Way, Abingdon Business Park, Abingdon, Oxfordshire
OX14 1DY United Kingdom
Telephone: [44] (1235) 550420 Fax: [44] (1235) 550485

A&D ENGINEERING, INC.

1756 Automation Parkway, San Jose, California 95131 U.S.A.
Telephone: [1] (408) 263-5333 Fax: [1] (408) 263-0119

A&D Australasia PTY LTD

32 Dew Street, Thebarton, South Australia 5031 AUSTRALIA
Telephone: [61] (8) 8301-8100 Fax: [61] (8) 8352-7409